

**LAPORAN**  
**PRAKTIKUM SURVEY DAN PEMETAAN**

**Disusun Oleh:**

**ROBERD ZEKI PASARIBU**  
**178110068**



**PROGRAM STUDI TEKNIK SIPIL**  
**FAKULTAS TEKNIK**  
**UNIVERSITAS MEDAN AREA**  
**2018/2019**

**LAPORAN  
PRAKTIKUM SURVEY DAN PEMETAAN**

**Disusun Oleh:**

**ROBERD ZEKI PASARIBU**

**178110068**



**PROGRAM STUDI TEKNIK SIPIL  
FAKULTAS TEKNIK  
UNIVERSITAS MEDAN AREA  
2018/2019**

LEMBAR ASISTENSI  
LAPORAN PRAKTIKUM SURVEY DAN PEMETAAN  
FAKULTAS TEKNIK  
PROGRAM STUDI TEKNIK SIPIL  
UNIVERSITAS MEDAN AREA



TANGGAL	KETERANGAN	PARAF
12/10/19	Kursi. Ace Julia	2/1

Dosen Pembimbing

# **LEMBAR PENGESAHAN**

## **LAPORAN PRAKTIKUM SURVEY DAN PEMETAAN**

**Diajukan untuk memenuhi tugas-tugas dan syarat-syarat untuk memperoleh gelar Sarjana pada Fakultas Teknik Progm Studi Teknik Sipil Universitas Medan Area**

**DISUSUN OLEH :**

**ROBERD ZEKI PASARIBU  
(178110068)**

**DIKETAHUI OLEH :**

**DOSEN PRAKTIKUM**

**Ir. Kamaluddin Lubis, MT.**

**PROGRAM STUDI TEKNIK SIPIL**

**FAKULTAS TEKNIK**

**UNIVERSITAS MEDAN AREA**

**T.A 2018/2019**

## **KATA PENGANTAR**

Puji dan Syukur kita panjatkan kehadiran Allah SWT, yang telah melimpahkan rahmat dan hidayahnya kepada kita semua, sehingga kita dapat menyelesaikan Praktikum Survey dan Pemetaan, yang dilaksanakan di Lapangan Universitas Medan Area.

Dimana praktikum ini adalah suatu silabus mata kuliah yang harus dilaksanakan oleh mahasiswa/i Teknik Sipil dan sebagai salah satu syarat memperoleh gelar Sarjana Program Studi teknik Sipil fakultas Teknik Universitas Medan Area. Hasil akhir praktikum ini dilampirkan pada sebuah laporan yang wajib dilaksanakan untuk peserta praktikum.

Dalam laporan praktikum ini, saya menyadari masih banyak kekurangan baik dalam penulisan maupun dalam susunan kalimat yang mana saya mengharapkan kritik dan saran dari berbagai pihak demi kesempurnaan laporan ini.

Dalam kesempatan yang berbahagia ini, dengan segenap hati saya mengucapkan terima kasih yang sebesar-besarnya kepada berbagai pihak yang telah banyak memberikan masukan kepada saya di dalam penyusunan laporan ni, terutama:

1. Bapak Ir. Kamaluddin Lubis, MT., selaku dosen pengampu pada praktikum survey dan pemetaan.
2. Seluruh staff Pengajar dan Birokrasi Fakultas Teknik Universitas Medan Area
3. Abangda Bahrian Syahputra Pohan selaku Asisten Dosen dalam Praktikum Survey dan Pemetaan, dimana yang telah banyak membantu kami dalam melaksanakan praktikum hingga penuisan laporan ini selesai.
4. Rekan-rekan seperjuangan kelompok 2 yang telah bekerja sama semaksimal mungkin sehingga kita dapat menyelesaikan laporan ini.

Saya harap semoga laporan ini dapat bermanfaat bagi saya dan para pembaca, dan pada Allah SWT kami serahkan segalanya demi tercapainya keberhasilan yang sepeuhnya

Medan,                      2019

Penyusun,

**Roberd Zeki Pasaribu**

## DAFTAR ISI

<b>LEMBAR PENGESAHAN .....</b>	<b>1</b>
<b>KATA PENGANTAR.....</b>	<b>2</b>
<b>DAFTAR ISI.....</b>	<b>3</b>
<b>TEORI.....</b>	<b>5</b>
<b>GAMBAR ALAT DAN BAHAN .....</b>	<b>16</b>
<b>PERCOBAAN WATER PASS I (W I).....</b>	<b>19</b>
A. Maksud dan Tujuan Praktikum .....	19
B. Alat Yang Digunakan.....	19
C. Prosedur Praktikum .....	19
D. Analisis Perhitungan .....	21
E. Tabel Perhitungan .....	26
F. Kesimpulan dan Saran .....	28
<b>PERCOBAAN WATER PASS II (W II).....</b>	<b>29</b>
A. Maksud dan Tujuan Praktikum .....	29
B. Alat Yang Digunakan .....	29
C. Prosedur Praktikum .....	29
D. Analisis Perhitungan .....	32
E. Tabel Perhitungan.....	41
F. Kesimpulan dan Saran .....	46
<b>PERCOBAAN WATER PASS III (W III).....</b>	<b>47</b>
<i>A. Maksud dan Tujuan Praktikum .....</i>	<i>47</i>
B. Alat Yang Digunakan.....	47
C. Prosedur Praktikum .....	47
D. Analisis Perhitungan .....	49
E. Tabel Perhitungan.....	51
F. Kesimpulan dan Saran .....	53

<b>PERCOBAAN THEODOLITE I (T I).....</b>	<b>54</b>
A. Maksud dan Tujuan Praktikum .....	54
B. Alat Yang Digunakan .....	54
C. Prosedur Praktikum .....	54
D. Analisis Perhitungan .....	56
E. Tabel Perhitungan.....	57
F. Kesimpulan dan Saran .....	59
<b>PERCOBAAN THEODOLITE II (T II).....</b>	<b>60</b>
A. Maksud dan Tujuan Praktikum .....	60
B. Alat Yang Digunakan .....	60
C. Prosedur Praktikum .....	60
D. Analisis Perhitungan .....	62
E. Tabel Perhitungan.....	68
F. Kesimpulan dan Saran .....	71
<b>PERCOBAAN THEODOLITE III (T III).....</b>	<b>72</b>
A. Maksud dan Tujuan Praktikum .....	72
B. Alat Yang Digunakan .....	72
C. Prosedur Praktikum .....	72
D. Analisis Perhitungan .....	74
E. Tabel Perhitungan.....	77
F. Kesimpulan dan Saran .....	80

## **TEORI**

### **Latar Belakang**

Ilmu ukur tanah adalah bagian rendah dari ilmu Geodesi, yang merupakan suatu ilmu yang mempelajari ukuran dan bentuk bumi dan menyajikannya dalam bentuk tertentu. Ilmu Geodesi ini berguna bagi pekerjaan perencanaan yang membutuhkan data-data koordinat dan ketinggian titik lapangan Berdasarkan ketelitian pengukurannya, ilmu Geodesi terbagi atas dua macam, yaitu :

1. Geodetic Surveying, yaitu suatu survey yang memperhitungkan kelengkungan bumi atau kondisi sebenarnya. Geodetic Surveying ini digunakan dalam pengukuran daerah yang luas dengan menggunakan bidang hitung yaitu bidang lengkung (bola/ellipsoid).
2. Plane Surveying, yaitu suatu survey yang mengabaikan kelengkungan bumi dan mengasumsikan bumi adalah bidang datar. Plane Surveying ini digunakan untuk pengukuran daerah yang tidak luas dengan menggunakan bidang hitung yaitu bidang datar.

Dalam praktikum ini kita memakai Ilmu Ukur Tanah (Plane Surveying) . Ilmu Ukur tanah dianggap sebagai disiplin ilmu, teknik dan seni yang meliputi semua metoda untuk pengumpulan dan pemrosesan informasi tentang permukaan bumi dan lingkungan fisik bumi yang menganggap bumi sebagai bidang datar, sehingga dapat ditentukan posisi titik-titik di permukaan bumi. Dari titik yang telah didapatkan tersebut dapat disajikan dalam bentuk peta.

Dalam praktikum Ilmu Ukur Tanah ini mahasiswa akan berlatih melakukan pekerjaan-pekerjaan survey, dengan tujuan agar Ilmu Ukur Tanah yang didapat dibangku kuliah dapat diterapkan di lapangan, dengan demikian diharapkan mahasiswa dapat memahami dengan baik aspek diatas.

Dengan praktikum ini diharapkan dapat melatih mahasiswa melakukan pemetaan situasi teritris. Hal ini ditempuh mengingat bahwa peta situasi pada umumnya diperlukan untuk berbagai keperluan perencanaan teknis atau keperluan-keperluan lainnya yang menggunakan peta sebagai acuan.

### **A. Pengertian Ilmu Ukur Tanah**

Ilmu ukur tanah merupakan ilmu yang mempelajari cara-cara pengukuran yang digunakan untuk mendeskripsikan keadaan dan posisi suatu tempat dipermukaan bumi untuk kemudian meng gambarkannya pada bidang datar. Ilmu ini merupakan cabang ilmu



yang lebih luas yaitu ilmu Geodesi yang mempelajari cara menentukan sebagian kecil atau sebagian besar bentuk permukaan bumi. Ilmu ukur tanah dikenal dengan istilah “Surveying” karena bidang kegiatannya menentukan kedudukan titik-titik atau menggambarkan keadaan fisik yang terdapat di permukaan bumi.

Ilmu ukur tanah dapat di artikan sebagai ilmu yang mempelajari cara-cara pengukuran yang digunakan untuk mendeskripsikan keadaan, posisi dan batas-batas wilayah suatu tempat di permukaan bumi untuk kemudian menggambarkannya pada suatu bidang datar yang kemudian disebut sebagai peta.

*Dalam melaksanakan suatu bangunan besar, sedang dan yang kecil sekalipun, memerlukan terlebih dahulu suatu perencanaan yang matang. Tidak mungkin dapat dibuat suatu rencana yang baik tanpa tersedia peta yang baik pula. Untuk mendapatkan peta yang baik harus didasarkan atas hasil pengukuran yang benar dan cara pengukuran yang dapat dipertanggung jawabkan. Pengukuran yang dimaksud adalah ukur tanah. Ilmu ukur pada pengukuran-pengukuran bentuk permukaan bumi untuk dipindahkan ke bidang datar yang disebut topografi.*

Mempelajari ilmu ukur tanah bertujuan untuk membentuk permukaan mengetahui bagaimana bentuk permukaan bumi, baik situasi maupun beda tinggi suatu titik dengan titik lain yang diamati pada permukaan tanah. Dengan mengukur jarak, luas, ketinggian dan sudut, kita dapat mengetahui bagaimana keadaan, dan beda tinggi titik-titik pada permukaan tanah.

Pada ilmu ukur tanah, sudut dan jarak menjadi unsur yang penting, oleh karena itu pengukuran-pengukuran bentuk permukaan bumi difokuskan pada pengukuran keduanya. Dalam hal ini, alat yang digunakan adalah Theodolit dan Waterpass dengan merek Sokkia buatan Jepang. Hasil pengukuran dengan menggunakan kedua alat tersebut akan mendapatkan data-data yang akan dipakai untuk menggambarkan situasi suatu lokasi pengukuran, seperti gedung, tanaman, saluran air, dan jalan. Unsur-unsur itulah yang disebut topografi.

Hasil pengukuran tanah dewasa ini dipakai untuk:

- Memetakan bumi diatas dan dibawah permukaan laut.
- Menyiapkan peta-peta navigasi untuk penggunaan di udara, darat, dan laut.
- Menetapkan batas-batas pemilik tanah.

- Mengembangkan Bank Data Informasi Tata Guna Tanah dan Sumber Daya Alam yang membantu dalam pengelolaan lingkungan hidup kita.
- Menentukan fakta-fakta tentang ukuran, bentuk, gaya berat, dan medan magnet bumi.

## **B. Pengertian Poligon**

Poligon berasal dari kata poli yang artinya banyak dan gonos artinya sudut, jadi poligon artinya banyak sudut. Dalam ilmu ukur tanah poligon dipahami sebagai rangkaian titik-titik berurutan yang terhubung oleh garis lurus, guna menentukan posisi horizontal dari sejumlah titik dilapangan, sehingga membentuk suatu kerangka dasar pemetaan. Poligon bertujuan untuk penentuan posisi dan sudut dari titik-titik koordinat yang diukur di lapangan,

Tujuan pengukuran poligon adalah:

- Memperbanyak koordinat titik-titik dilapangan yang diperlukan untuk ketepatan pembuatan peta.
- Sebagai kerangka pemetaan untuk pembuatan sebuah peta.
- Penetapan letak posisi koordinat tetap pada suatu daerah pengukuran.
- Penetapan teknik dan bentuk pengukuran yang disesuaikan dengan medan yang diukur.

Berdasarkan bentuk kerangka poligon, pada prinsipnya poligon dapat dibedakan menjadi dua macam, yaitu:

### **a. Poligon Terbuka**

Poligon terbuka adalah poligon yang titik awal pengukuran tidak menjadi titik akhir atau merupakan dua titik yang berbeda. Teknik pengukuran poligon terbuka dapat dibedakan dengan:

- Pengukuran poligon terbuka yang tidak terikat tidak tetap.
- Pengukuran poligon terbuka yang terikat tidak tetap.
- Pengukuran poligon terbuka yang terikat titik tetap sempurna.

### **b. Poligon Tertutup**

Poligon tertutup adalah rangkaian titik-titik dimana pengukuran titik awal dan titik akhirnya sama, artinya rangkaian pengukuran yang dilakukan kembali ke titik mula-mula. Poligon tertutup merupakan model yang paling banyak digunakan dilapangan disamping hasil pengukurannya juga cukup terkontrol.

## C. PENGUKURAN WATERPASS

### A. DASAR TEORI

Pengukuran waterpass adalah pengukuran untuk menentukan ketinggian atau beda tinggi antara dua titik. Pengukuran waterpass ini sangat penting gunanya untuk mendapatkan data sebagai keperluan pemetaan, perencanaan ataupun untuk pekerjaan konstruksi.

Hasil-hasil dari pengukuran waterpass di antaranya digunakan untuk perencanaan jalan, jalan kereta api, saluran, penentuan letak bangunan gedung yang didasarkan atas elevasi tanah yang ada, perhitungan urugan dan galian tanah, penelitian terhadap saluran-saluran yang sudah ada, dan lain-lain.

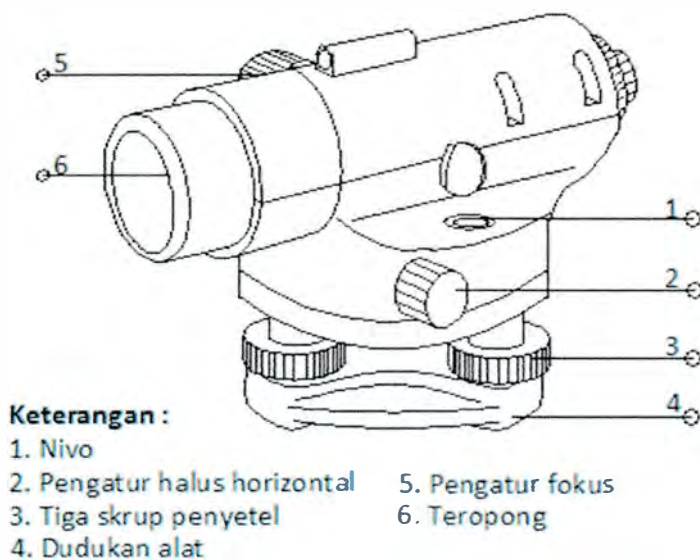

### *Mengatur dan menyetel alat waterpass*

Sebelum alat waterpass dipakai dilapangan guna pengukuran, harus memenuhi syarat-syarat pengaturan, sedangkan pada setiap akan digunakan sumbu tegak / sumbu kesatu harus benar-benar vertikal.

Syarat-syarat pengaturan waterpass:

- Garis arah nivo tegak lurus sumbu tegak
- Garis bidik teropong sejajar garis arah nivo
- Benang silang mendatar diafragma tegak lurus sumbu kesatu

### Cara menyetel alat waterpass

Alat dalam keadaan baik, semua persyaratan untuk alat waterpass telah dipenuhi.

- Pasang statif pada tempat yang baik
- Letakkan alat waterpass diatas kepala statif dan dikuatkan dengan skrup pengunci kepala statif
- Buatlah sumbu kesatu alat waterpass tegak lurus atau vertikal dengan memutar ketiga skrup penyetel alat dengan pertolongan nivo kotak
- Buatlah garis arah nivo tegak lurus sumbu kesatu ( sumbu tegak ) dan sumbu kesatu benar-benar tegak lurus.

Nivo dilihat kalau tidak seimbang, diseimbangkan dengan memutar skrup A dan B. Putar teropong  $90^0$  dari kedudukan 1 dan 2 sehingga tegak lurus skrup AB, nivo diseimbangkan dengan skrup C saja.

Dalam pengukuran tinggi ada beberapa istilah yang sering digunakan, yaitu :

- **Garis vertikal** adalah garis yang menuju ke pusat bumi, yang umum dianggap sama dengan garis unting-unting.
- **Bidang mendatar** adalah bidang yang tegak lurus garis vertikal pada setiap titik. Bidang horisontal berbentuk melengkung mengikuti permukaan laut.
- **Datum** adalah bidang yang digunakan sebagai bidang referensi untuk ketinggian, misalnya permukaan laut rata-rata.
- **Elevasi** adalah jarak vertikal (ketinggian) yang diukur terhadap bidang datum.
- **Banch Mark (BM)** adalah titik yang tetap yang telah diketahui elevasinya terhadap datum yang dipakai, untuk pedoman pengukuran elevasi daerah sekelilingnya.

Prinsip cara kerja dari alat ukur waterpass adalah membuat garis sumbu teropong horisontal. Bagian yang membuat kedudukan menjadi horisontal adalah *nivo*, yang berbentuk tabung berisi cairan dengan gelembung di dalamnya.

Dalam menggunakan alat ukur waterpass harus dipenuhi syarat-syarat sbb :

- Garis sumbu teropong harus sejajar dengan garis arah nivo.
- Garis arah nivo harus tegak lurus sumbu I.
- Benang silang horisontal harus tegak lurus sumbu I.

Pada penggunaan alat ukur waterpass selalu harus disertai dengan rambu ukur (baak). Yang terpenting dari rambu ukur ini adalah pembagian skalanya harus betul-betul teliti untuk dapat menghasilkan pengukuran yang baik. Di samping itu cara memegangnya pun harus betul-betul tegak (vertikal). Agar letak rambu ukur berdiri dengan tegak, maka dapat digunakan *nivo rambu*. Jika nivo rambu ini tidak tersedia, dapat pula dengan cara menggoyangkan rambu ukur secara perlahan-lahan ke depan, kemudian ke belakang, kemudian pengamat mencatat hasil pembacaan rambu ukur yang minimum. Cara ini tidak cocok bila rambu ukur yang digunakan beralas berbentuk persegi.

Pada saat pembacaan rambu ukur harus selalu diperhatikan bahwa :

$$2BT = BA + BB$$

**Adapun :** BT = Bacaan benang tengah waterpass

BA = Bacaan benang atas waterpass

BB = Bacaan benang bawah waterpass

Bila hal diatas tidak terpenuhi, maka kemungkinan salah pembacaan atau pembagian skala pada rambu ukur tersebut tidak benar.

Dalam praktikum Ilmu Ukur Tanah ada dua macam pengukuran waterpass yang dilaksanakan, yaitu :

1. Pengukuran Waterpass Memanjang
2. Pengukuran Waterpass Melintang

Rumus-rumus yang digunakan dalam pengukuran waterpass adalah

**a. Pengukuran Waterpas Memanjang**

Beda tinggi antara titik A dan B adalah :

$$\Delta h_{P1P2} = BT_{P1} - BT_{P2}$$

**Adapun :**  $\Delta h_{P1P2}$  = beda tinggi antara titik P1 dan P2

$BT_{P1}$  = bacaan benang tengah di titik P1

$BT_{P2}$  = bacaan benang tengah di titik P2

Jarak antara A dengan P1 adalah :

$$d_0 = 100 \times (BA_{P1} - BB_{P1})$$

Adapun :  $d_{AP}$  = jarak antara titik A dan P

$BA_A$  = bacaan benang atas di titik A

$BB_A$  = bacaan benang bawah di titik A

Dalam pengukuran waterpass memanjang, pesawat diletakkan di tengah-tengah titik yang akan diukur. Hal ini untuk meniadakan kesalahan akibat tidak sejajarnya kedudukan sumbu teropong dengan garis arah nivo.

### **Sumber-sumber kesalahan pada pengukuran waterpass memanjang**

Ada 3 sumber kesalahan antara lain :

- Pada alat
- Dari luar
- Dari si pengamat

Profil memanjang dan melintang dapat digambarkan bila perbedaan tinggi titik-titik tinjau utama diketahui atau dapat dihitung. Profil memanjang diperlukan untuk membuat trase jalan raya, rel, saluran air dan lain-lain, yang merupakan potongan tegak lapangan yang diperoleh dari jarak dan beda tinggi titik-titik diatas dataran. Profil melintang dapat digunakan pada penggambaran potongan jalan dan lainnya, yang dibuat tegak lurus sumbu proyek dan dibuat pada tempat-tempat penting.

Dengan waterpass, satu titik acuan sudah diketahui tingginya maka titik lainnya dapat dihitung. Jarak-jarak A, B, C, D, dan E dapat diukur sebagai titik penggambaran profil memanjang ialah titik tengah jalan atau as jalan (central line). Profil melintang juga digambar dengan cara yang sama. Untuk penggambarannya, tentukan titik a, b, c, d, e, f, g, h, i, j dan seterusnya, kemudian dihitung beda tinggi antar titik berdasarkan titik acuan semula. Semakin rapat jarak antar potongan melintang akan menggambarkan situasi jalan yang lebih jelas. Pada prakteknya jarak antar profil melintang akan ditentukan tiap 100 m, 60 m, 30 m. Jarak antar titik profil melintang dapat diukur dengan meteran.

## b. Pengukuran Waterpass Melintang

Beda tinggi antara titik 1 dan 2 adalah :

$$\Delta h_{12} = BT_1 - BT_2$$

**Adapun :**  $\Delta h_{12}$  = beda tinggi antara titik 1 dan titik 2

$BT_1$  = bacaan benang tengah di titik 1

$BT_2$  = bacaan benang tengah di titik 2

Beda tinggi antara titik 1 dan titik P adalah :

$$\Delta h_{1P} = BT_1 - TP$$

**Adapun :**  $\Delta h_{1P}$  = beda tinggi antara titik 1 dan titik P

$BT_1$  = bacaan benang tengah di titik 1

$TP$  = tinggi pesawat

Berikut adalah kesalahan-kesalahan yang biasa dilakukan di lapangan :

- Pembacaan yang salah terhadap rambu ukur. Hal ini dapat disebabkan karena mata si pengamat kabur, angka rambu ukur yang hilang akibat sering tergores, rambu ukur kurang tegak dan sebagainya.
- Penempatan pesawat atau rambu ukur yang salah.
- Pencatatan hasil pengamatan yang salah.
- Menyentuh kaki tiga (tripod) sehingga kedudukan pesawat / nivo berubah.

## D. PENGUKURAN THEODOLITE

### Dasar Teori

Teori pengaturan alat atau syarat-syarat yang harus dipenuhi pada teodolit secara detail dapat dibaca dari buku di perkuliahan. Beberapa kesalahan alat ada yang sulit untuk diatur tanpa peralatan khusus dari pabriknya, tetapi dapat kesalahan tersebut masih dapat dieliminir (dihilangkan) dengan metode pengukuran tertentu. Beberapa contoh kesalahan pada alat yang bersumber dari pabriknya a.l:

- a. Sumbu I tidak tegak lurus sumbu II. Pada alat model lama kesalahan ini bisa dikoreksi sebab ada sekrupnya.
- b. Kesalahan pada pembagian skala piringan Hz dan vertikal
- c. Kesalahan eksentrisitas dan diametral
- d. Kesalahan benang silang tidak saling tegak lurus, dll.

## **Pengertian Theodolite**

Theodolit adalah salah satu alat ukur tanah yang digunakan untuk menentukan tinggi tanah dengan sudut mendatar dan sudut tegak. Berbeda dengan waterpass yang hanya memiliki sudut mendatar saja. Di dalam theodolit suut yang dapat di baca bisa sampai pada satuan sekon (detik). Theodolite merupakan alat yang paling canggih di antara peralatan yang digunakan dalam survei.

Pada dasarnya alat ini berupa sebuah teleskop yang ditempatkan pada suatu dasar berbentuk membulat (piringan) yang dapat diputar-putar mengelilingi sumbu vertikal, sehingga memungkinkan sudut horisontal untuk dibaca. Teleskop tersebut juga dipasang pada piringan kedua dan dapat diputarputar mengelilingi sumbu horisontal, sehingga memungkinkan sudut vertikal untuk dibaca. Kedua sudut tersebut dapat dibaca dengan tingkat ketelitian sangat tinggi (Farrington 1997).

Survei dengan menggunakan theodolite dilakukan bila situs yang akan dipetakan luas dan atau cukup sulit untuk diukur, dan terutama bila situs tersebut memiliki relief atau perbedaan ketinggian yang besar. Dengan menggunakan alat ini, keseluruhan kenampakan atau gejala akan dapat dipetakan dengan cepat dan efisien (Farrington 1997) Instrumen pertama lebih seperti alat survey theodolit benar adalah kemungkinan yang dibangun oleh Joshua Habermel (de: Erasmus Habermehl) di Jerman pada 1576, lengkap dengan kompas dan tripod. Awal altazimuth instrumen yang terdiri dari dasar lurus dengan penuh lingkaran di sayap vertikal dan sudut pengukuran perangkat yang paling sering setengah lingkaran. Alidade pada sebuah dasar yang digunakan untuk melihat obyek untuk pengukuran sudut horisontal, dan yang kedua alidade telah terpasang pada vertikal setengah lingkaran. Nanti satu instrumen telah alidade pada vertikal setengah lingkaran dan setengah lingkaran keseluruhan telah terpasang sehingga dapat digunakan untuk menunjukkan sudut horisontal secara langsung. Pada akhirnya, sederhana, buka-mata alidade diganti dengan pengamatan teleskop. Ini pertama kali dilakukan oleh Jonathan Sisson pada 1725. Alat survey theodolite yang menjadi modern, akurat dalam instrumen 1787 dengan diperkenalkannya Jesse Ramsden alat survey theodolite besar yang terkenal, yang dia buat menggunakan mesin pemisah sangat akurat dari desain sendiri. Di dalam pekerjaan – pekerjaan yang berhubungan dengan ukur tanah, theodolit sering digunakan dalam bentuk pengukuran polygon, pemetaan situasi, maupun pengamatan matahari.



Theodolit juga bisa berubah fungsinya menjadi seperti Pesawat Penyipat Datar bila sudut verticalnya dibuat  $90^\circ$ . Dengan adanya teropong pada theodolit, maka theodolit dapat diarahkan kesegala arah. Di dalam pekerjaan bangunan gedung, theodolit sering digunakan untuk menentukan sudut siku-siku pada perencanaan / pekerjaan pondasi, theodolit juga dapat digunakan untuk mengukur ketinggian suatu bangunan bertingkat.

### **Syarat-syarat theodolit**

Syarat – syarat utama yang harus dipenuhi alat theodolite (pada galon air) sehingga siap dipergunakan untuk pengukuran yang benar adalah sbb :

1. Sumbu kesatu benar – benar tegak / vertical.
2. Sumbu kedua harus benar – benar mendatar.
3. Garis bidik harus tegak lurus sumbu kedua / mendatar.
4. Tidak adanya salah indeks pada lingkaran kesatu.

### **Tata Cara Pengukuran Detil Tachymetri Menggunakan**

#### **1. Theodolit Berkompas**

Pengukuran detil cara tachymetri dimulai dengan penyiapan alat ukur (Theodolite) titik ikat dan penempatan rambu di titik bidik. Setelah alat siap untuk pengukuran, dimulai dengan perekaman data di tempat alat berdiri, pembidikan ke rambu ukur, pengamatan azimuth dan pencatatan data di rambu BT, BA, BB serta sudut miring m. Tempatkan alat ukur theodolite di atas titik kerangka dasar atau titik kerangka penolong dan atur sehingga alat siap untuk pengukuran, ukur dan catat tinggi alat di atas titik ini. Dirikan rambu di atas titik bidik dan tegakkan rambu dengan bantuan nivo kotak. Arahkan teropong ke rambu ukur sehingga bayangan tegak garis diafragma berimpit dengan garis tengah rambu. Kemudian kencangkan kunci gerakan mendatar teropong. Kendorkan kunci jarum magnet sehingga jarum bergerak bebas. Setelah jarum setimbang tidak bergerak, baca dan catat azimuth magnetis dari tempat alat ke titik bidik. Kencangkan kunci gerakan tegak teropong, kemudian baca bacaan benang tengah, atas dan bawah serta catat dalam buku ukur. Bila memungkinkan, atur bacaan benang tengah pada rambu di titik bidik setinggi alat, sehingga beda tinggi yang diperoleh sudah merupakan beda tinggi antara titik kerangka tempat berdiri alat dan titik detil yang dibidik.

## **Kesalahan pengukuran cara tachymetri dengan theodolite berkompas**

Kesalahan alat, misalnya:

1. Jarum kompas tidak benar-benar lurus.
2. Jarum kompas tidak dapat bergerak bebas pada prosnya.
3. Garis bidik tidak tegak lurus sumbu mendatar (salah kolimasi).
4. Garis skala  $0^\circ - 180^\circ$  atau  $180^\circ - 0^\circ$  tidak sejajar garis bidik.
5. Letak teropong eksentris.
6. Poros penyangga magnet tidak sepusat dengan skala lingkaran mendatar.

Kesalahan pengukur, misalnya:

1. Pengaturan alat tidak sempurna ( temporary adjustment ).
2. Salah taksir dalam pemacaan
3. Salah catat, dll. nya.

Kesalahan akibat faktor alam, misalnya:

1. Deklinasi magnet.
2. atraksi lokal.

## **MACAM / JENIS THEODOLIT**

Macam Theodolit berdasarkan konstruksinya, dikenal dua macam yaitu:

### **1. Theodolit Reiterasi ( Theodolit sumbu tunggal )**

Dalam theodolit ini, lingkaran skala mendatar menjadi satu dengan kiap, sehingga bacaan skala mendatarnya tidak bisa di atur. Theodolit yang di maksud adalah theodolit type T0 (wild) dan type DKM-2A (Kem)

### **2. Theodolite Repitisi**

Konstruksinya kebalikan dari theodolit reiterasi, yaitu bahwa lingkaran mendatarnya dapat diatur dan dapt mengelilingi sumbu tegak.

Akibatnya dari konstuksi ini, maka bacaan lingkaran skala mendatar  $0^\circ$ , dapat ditentukan kearah bdiikan / target myang dikehendaki. Theodolit yang termasuk ke dakm jenis ini adalah theodolit type TM 6 dan TL 60-DP (Sokkisha ), TL 6-DE (Topcon), Th-51 (Zeiss).



### 3. Statif



Fungsinya sebagai tempat untuk meletakkan alat waterpass atau theodolite

### 4. Rambu Ukur



Fungsinya untuk menentukan Benang Atas (BA), Benang Tengah (BT) dan Benang Bawah (BB)

### 5. Pita Ukur



Fungsinya untuk mengukur jarak suatu titik uji ke titik uji lainnya



## 6. Patokan Kayu

Fungsinya sebagai patokan untuk titik-titik yang akan di uji.

## 7. Kompas



Fungsinya sebagai penentu arah menuju Utara dalam menentukan Azimuth.



## 8. Unting-unting

Fungsinya untuk mensejajarkan alat ukur waterpass/theodolite dengan patokan di suatu titik di lapangan

**PERCOBAAN WATER PASS 1 (W 1)**  
**LABORATORIUM SURVEY DAN PEMETAAN**

**A. Maksud dan Tujuan Praktikum**

1. Pengenalan alat waterpass dan perlengkapan-perengkapannya.
2. Cara mengoperasikan/menggunakan alat waterpass dan perlengkapan-perengkapannya.
3. Menentukan tinggi titik-titik di lapangan.
4. Menentukan jarak secara optis maupun pita/rantai.

**B. Alat Yang Digunakan**

1. Waterpass (Automatic Level) Nikon.
2. Statif
3. Unting-unting
4. Baak ukur
5. Pita ukur
6. Jalon
7. Kayu (Sebagai penanda titik)

**C. Prosedur Praktikum**

1. Dirikan pesawat Water pass diatas titik yang telah diketahui tingginya, sampai siap untuk digunakan. Lihat Pada langkah-langkah kerja penyetelan pesawat waterpass.
2. Ukur tinggi alat ( $T_a$ ) dititik A, mulai dari lensa okuler sampai tegak lurus kepermukaan tanah.

3. Arahkan pesawat ke titik 1, sebagai titik awal, aturlah skala nonius pada posisi  $0^{\circ} 0' 0''$
4. Baca dan catat benang atas (BA), Benang Tengah (BT), dan benang bawah (BB).Harap diingat  $BA + BB = 2BT$
5. Ukur jarak A-1 dengan Pita Ukur, untuk selanjutnya dikontrol dengan pengukuran jarak optis.
6. Putar pesawat dan arahkan ke titik 2 catat besar sudutnya. Lakukan pembacaan dan pencatatan benang diaphragma dan lakukan pengukuran jarak dari titik A ke titik 2 dilakukan dengan memakai pita ukur.
7. Untuk titik 3,4,5, dan 6 analog dengan titik 2.
8. Pindahkan pesawat Waterpass ke titik B yang belum diketahui tinggi titiknya.
9. Atur dan ikuti petunjuk-petunjuk sebelumnya, sehingga pesawat benar- benar siap untuk dipakai.
10. Ukur tinggi alat dititik B ( $T_aB$ ), kemudian arahkan pesawat pada titik 4 dan lakukan pembacaan BA, BT, BB. Impitkan posisi nonius pada  $0^{\circ} 0' 0''$  dan ukur jarak dengan pita ukur.
11. Lakukan bidikan ke titik 7,8,9,10, dan 11 sesuai dengan langkah— langkah sebelumnya.
12. Setelah selesai praktikum, praktikan diwajibkan mengasistensi laporan praktikum kepada asisten yang bersangkutan.

## D. Analisis Perhitungan

### a. Menentukan TGB:

$$\text{TGB} = \text{BM} + \text{Tinggi Alat}$$

Pada Titik 1

$$\text{TGB} = 12,000 + 1,350 = 13,350$$

Pada Titik 2

$$\text{TGB} = \text{TGB Titik 1} - \text{BT F} + \text{BT F}'$$

### b. Menentukan Tinggi Titik:

$$\text{Tinggi Titik} = \text{TGB} - \text{BT}$$

$$\text{Titik A} = 13,350 - 1,345 = 12,005$$

$$\text{Titik B} = 13,350 - 1,350 = 12,000$$

$$\text{Titik C} = 13,350 - 1,4375 = 11,9125$$

$$\text{Titik D} = 13,350 - 1,3725 = 11,9775$$

$$\text{Titik E} = 13,350 - 1,370 = 11,980$$

$$\text{Titik F (1)} = 13,350 - 1,300 = 12,050$$

Untuk mencari titik 2 maka dihitung dari titik F sebagai titik ikat.

$$\text{TGB (2)} = \text{Titik F(1)} + \text{BTF(2)} = 12,050 + 1,510 = 13,560$$

$$\text{Titik F (2)} = 13,560 - 1,510 = 12,050$$

$$\text{Titik G} = 13,560 - 1,400 = 12,160$$

$$\text{Titik H} = 13,560 - 1,360 = 12,200$$

$$\text{Titik I} = 13,560 - 1,3675 = 12,1925$$

$$\text{Titik J} = 13,560 - 1,3625 = 12,1975$$

$$\text{Titik K} = 13,560 - 1,320 = 12,240$$



### Menentukan Ba, Bt, Bb

- **Titik 1**

Tinggi Alat : 1,350 m

#### Titik 1A

BA : 1,415

$$BT : \frac{Ba+Bb}{2} = \frac{1,415+1,275}{2} = 1,345$$

BB : 1,275

#### Titik 1B

BA : 1,420

$$BT : \frac{Ba+Bb}{2} = \frac{1,420+1,280}{2} = 1,350$$

BB : 1,280

#### Titik 1C

BA : 1,545

$$BT : \frac{Ba+Bb}{2} = \frac{1,545+1,330}{2} = 1,4375$$

BB : 1,330

#### Titik 1D

BA : 1,485

$$BT : \frac{Ba+Bb}{2} = \frac{1,485+1,260}{2} = 1,3725$$

BB : 1,260

#### Titik 1E

BA : 1,490

$$BT : \frac{Ba+Bb}{2} = \frac{1,490+1,250}{2} = 1,370$$

BB : 1,250

**Titik 1F**

BA : 1,420

$$BT : \frac{Ba+Bb}{2} = \frac{1,420+1,180}{2} = 1,300$$

BB : 1,180

• **Titik 2**

Tinggi Alat : 1,420 m

**Titik 2F**

BA : 1,640

$$BT : \frac{Ba+Bb}{2} = \frac{1,640+1,380}{2} = 1,510$$

BB : 1,380

**Titik 2G**

BA : 1,530

$$BT : \frac{Ba+Bb}{2} = \frac{1,530+1,270}{2} = 1,400$$

BB : 1,270

**Titik 2H**

BA : 1,475

$$BT : \frac{Ba+Bb}{2} = \frac{1,475+1,245}{2} = 1,360$$

BB : 1,245

**Titik 2I**

BA : 1,445

$$BT : \frac{Ba+Bb}{2} = \frac{1,445+1,290}{2} = 1,3675$$

BB : 1,290

**Titik 2J**

BA : 1,495

$$BT : \frac{Ba+Bb}{2} = \frac{1,495+1,230}{2} = 1,3625$$

BB : 1,230

**Titik 2K**

BA : 1,425

$$BT : \frac{Ba+Bb}{2} = \frac{1,425+1,215}{2} = 1,320$$

BB : 1,215

**PENATAAN JARAK**

$$\text{Jarak Optis} = (Ba - Bb) \times 100$$

**Titik 1A**

$$(1,415 - 1,275) \times 100 = 14 \text{ m}$$

**Titik 1B**

$$(1,420 - 1,280) \times 100 = 14 \text{ m}$$

**Titik 1C**

$$(1,545 - 1,330) \times 100 = 21,5 \text{ m}$$

**Titik 1D**

$$(1,485 - 1,260) \times 100 = 22,5 \text{ m}$$

**Titik 1E**

$$(1,490 - 1,250) \times 100 = 24 \text{ m}$$

**Titik 1F**

$$(1,420 - 1,180) \times 100 = 24 \text{ m}$$

**Titik 2F**

$$(1,640 - 1,380) \times 100 = 26 \text{ m}$$

**Titik 2G**

$$(1,530 - 1,270) \times 100 = 26 \text{ m}$$

**E. Tabel perhitungan**



**TABEL PERHITUNGAN WATER PASS 1**

No Titik	Tinggi Alat (m)	Titik Yang Dibidik	Pembacaan baak ukur			Jarak Optis (m)	Jarak Pita Ukur (m)	TGB (m)	Tinggi Titik (m)	BM (m)
			BA	BT	BB					
1	1,350	A	1,415	1,345	1,275	14,00	14,00	13,350	12,005	12,00
		B	1,420	1,350	1,280	14,00	14,00		12,000	
		C	1,545	1,4375	1,330	21,50	21,50		11,9125	
		D	1,485	1,3725	1,260	22,50	22,50		11,9775	
		E	1,490	1,370	1,250	24,00	24,00		11,980	
		F	1,420	1,300	1,180	24,00	24,00		12,050	

2	1,420	F	1,640	1,510	1,380	26,00	26,00	13,562	12,052	12,00
		G	1,530	1,400	1,270	26,00	26,00		12,162	
		H	1,475	1,360	1,245	23,00	23,00		12,202	
		I	1,445	1,3675	1,290	15,50	15,50		12,1945	
		J	1,495	1,3625	1,230	26,50	26,50		12,1995	
		K	1,425	1,320	1,215	21,00	21,00		12,242	

Medan, 2019

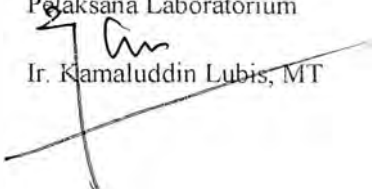
Pelaksana Laboratorium  
  
 Ir. Kamaluddin Lubis, MT

## **F. Kesimpulan dan Saran**

### **Kesimpulan**

- Dari hasil percobaan, nilai Benang Tengah (BT) dapat langsung diperoleh dari penjumlahan Benang Atas (BA) ditambah Benang Bawah (BB) dibagi dengan dua. Telah diperoleh nilai  $2BT$  sama dengan nilai  $BA + BT$ .
- Dari hasil percobaan yang dilakukan, Jarak optis dapat diperoleh dari Benang Atas (BA) ditambah Benang Bawah (BB) dikali dengan 100. Dan telah diperoleh hasil jarak optis sama dengan jarak pita ukur.
- Dengan demikian, pembacaan baak ukur dan penyetelan serta penempatan alat waterpass sudah benar.

### **Saran**

- Untuk menghindari kesalahan faktor alam, sebaiknya pengukuran dilakukan pada cuaca yang cerah, pengamatan dilakukan dengan teliti dan kondisi alat harus dalam keadaan yang baik untuk digunakan.
- Sebaiknya alat-alat yang digunakan dalam penelitian harus lengkap.

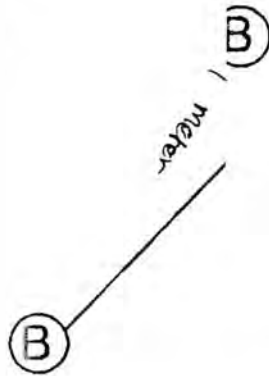
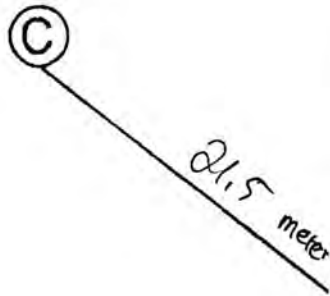

Ⓒ



RIO RICARDO TAMBUNAN  
NPM 178110188

Ir. Kamaluddin Lubis, MT

Ir. Kamaluddin Lubis, MT

**PERCOBAAN WATER PASS 2 ( W II )**  
**LABORATORIUM SURVEY DAN PEMETAAN**

**A. Maksud dan Tujuan Praktikum**

1. Membuat profil memanjang dan profil melintang.
2. Untuk memperoleh gambaran dan ukuran penampang tanah buat perencanaan maupun pelaksanaan suatu proyek, misalnya seperti penampang pipa air, saluran-saluran irigasi, jalan raya, jalan kereta api, lapangan terbang, dan lain-lain.

**B. Alat Yang Digunakan**

1. Waterpass (Automatic Level) Nikon.
2. Statif
3. Unting-unting
4. Baak ukur
5. Pita ukur
6. Jalon
7. Kayu (Sebagai penanda titik)
8. Kompas

**C. Prosedur Praktikum**

**a. Profil Memanjang**

1. Pengukuran dibagi atas jumlah slog yang genap. Buat patok tanda titik-titik 1, I, 2, II, 3, III, 4, dan 5. Letak titik IV akan ditentukan kemudian.



2. Pasang dan atur pesawat di titik I pada garis ukur, ditaksir sehingga  $db_1 = dm_1$
3. Arahkan pesawat ke titik 1 ( belakang) dan catat BA, BT, BB.
4. Hitung jarak pesawat ketitik 1.  $Db_1 = (BA-BB) \times 100$
5. Arahkan pesawat ke titik 2, baca BA, BT, dan BB dan hiitung  $dm_1$
6. Pindahkan pesawat ke titik 2 dan stel dengan baik seperti sebelumnya, taksir  $db_2 = dm_2$
7. Pemegang rambu di titik 1 pindah ke titik 3, sedangkan pemegang rambu di titik 2 cukup memutar rambunya menghadap slop 2
8. Arahkan pesawat ke titik 2 (belakang), baca BA, BT, dan BB dan hitung  $db_2$
9. Arahkan pesawat ke titik 3 (muka), baca BA, BT, dan BB dan hitung  $dm_2$ .
10. Demikiran seterusnya hingga ke titik IV.
11. Khusus slog terahir jumlah  $db_1 + db_2 + db_3 = db$  dan jumlah  $dm_1 + dm_2 = dm$ . Ukur jarak titik 4 ke titik 5 yaitu  $db_4 + dm_5 = d_4$  buat persamaaan  $db + d_{b4} = dm + dm_4$  ; sehingga harga  $db_4$  dan  $dm_4$  dapat dihitung.
12. Untuk pengukuran pulang analog dengan pergi.
13. Letak alat pada pengukuran pergi tidak boleh sama dengan letak alat pada pengukuran pulang.

**b. Profil Melintang**

1. Letakkan pesawat pada titik 1 pesawat sehingga siap untuk digunakan
2. Ukur tinggi pesawat dan arahkan pesawat pada arah melintang sumbu memanjang, usahakan membentuk sudut 90
3. Bidik detail-detail profil misalnya, a,b, dan catat BA, BT, dan BB.
4. Dengan menggunakan pita ukur, ukur jarak titik 1 ke a, titik 1 ke b dan seterusnya. Jarak ini kontrak dengan optis.
5. Demikian untuk selanjutnya hingga seluruh detail-detail profil yang kita tentukan di dapat data-datanya.
6. Untuk profil melintang pengukuran cukup hanya satu kali yaitu di titik 1, 2, 3, 4, dan 5.
7. Semua pengukuran di titik-titik 2, 3, 4, dan 5 sehingga analog dengan pengukuran di titik 1.

## **D. Analisis Perhitungan**

### **1. Profil Memanjang WII**

#### **b. Titik A I**

$$\begin{aligned} \text{TGB} &= \text{BM} + \text{Tinggi Alat} \\ &= 12,000 + 1,350 \\ &= 13,350\text{m} \end{aligned}$$

$$\begin{aligned} \text{Tinggi titik} &= \text{TGB} - \text{BT} \\ &= 13,350 - 1,370 \\ &= 11,980 \text{ m} \end{aligned}$$

$$\begin{aligned} \text{Jarak optis} &= (\text{BA} - \text{BB}) \times 100 \\ &= (1,400 - 1,4340) \times 100 \\ &= 6,000 \text{ m} \end{aligned}$$

#### **c. Titik B I**

$$\begin{aligned} \text{TGB} &= \text{BM} + \text{Tinggi Alat} \\ &= 12,000 + 1,310 \\ &= 13,310 \text{ m} \end{aligned}$$

$$\begin{aligned} \text{Tinggi titik} &= \text{TGB} - \text{BT} \\ &= 13,310 - 1,310 \\ &= 12,000 \text{ m} \end{aligned}$$

$$\begin{aligned} \text{Jarak optis} &= (\text{BA} - \text{BB}) \times 100 \\ &= (1,340 - 1,280) \times 100 \\ &= 6,000 \text{ m} \end{aligned}$$

#### **d. Titik B II**

$$\begin{aligned} \text{TGB} &= \text{BM} + \text{Tinggi Alat} \\ &= 12,000 + 1,310 \\ &= 13,310 \text{ m} \end{aligned}$$

$$\begin{aligned} \text{Tinggi titik} &= \text{TGB} - \text{BT} \\ &= 13,310 - 1,480 \\ &= 11,830 \text{ m} \end{aligned}$$

$$\begin{aligned} \text{Jarak optis} &= (\text{BA} - \text{BB}) \times 100 \\ &= (1,510 - 1,450) \times 100 \\ &= 6,000 \text{ m} \end{aligned}$$

**e. Titik C I**

$$\begin{aligned} \text{TGB} &= \text{BM} + \text{Tinggi Alat} \\ &= 12,000 + 1,320 \\ &= 13,320 \text{ m} \end{aligned}$$

$$\begin{aligned} \text{Tinggi titik} &= \text{TGB} - \text{BT} \\ &= 13,320 - 1,390 \\ &= 11,930 \text{ m} \end{aligned}$$

$$\begin{aligned} \text{Jarak optis} &= (\text{BA} - \text{BB}) \times 100 \\ &= (1,420 - 1,360) \times 100 \\ &= 6,000 \text{ m} \end{aligned}$$

**f. Titik C II**

$$\begin{aligned} \text{TGB} &= \text{BM} + \text{Tinggi Alat} \\ &= 12,000 + 1,320 \\ &= 13,320 \text{ m} \end{aligned}$$

$$\begin{aligned} \text{Tinggi titik} &= \text{TGB} - \text{BT} \\ &= 13,320 - 1,435 \\ &= 11,885 \text{ m} \end{aligned}$$

$$\begin{aligned} \text{Jarak optis} &= (\text{BA} - \text{BB}) \times 100 \\ &= (1,470 - 1,400) \times 100 \\ &= 7,000 \text{ m} \end{aligned}$$

**g. Titik D I**

$$\begin{aligned} \text{TGB} &= \text{BM} + \text{Tinggi Alat} \\ &= 12,000 + 1,310 \\ &= 13,310 \text{ m} \end{aligned}$$

$$\begin{aligned} \text{Tinggi titik} &= \text{TGB} - \text{BT} \\ &= 13,350 - 1,400 \\ &= 11,910 \text{ m} \end{aligned}$$

$$\text{Jarak optis} = (\text{BA} - \text{BB}) \times 100$$

$$\begin{aligned} &= (1,425 - 1,365) \times 100 \\ &= 7,000 \text{ m} \end{aligned}$$

**h. Titik D II**

$$\begin{aligned} \text{TGB} &= \text{BM} + \text{Tinggi Alat} \\ &= 12,000 + 1,310 \\ &= 13,310 \text{ m} \end{aligned}$$

$$\begin{aligned} \text{Tinggi titik} &= \text{TGB} - \text{BT} \\ &= 13,310 - 1,375 \\ &= 11,935 \text{ m} \end{aligned}$$

$$\begin{aligned} \text{Jarak optis} &= (\text{BA} - \text{BB}) \times 100 \\ &= (1,410 - 1,340) \times 100 \\ &= 7,000 \text{ m} \end{aligned}$$

**i. Titik E**

$$\begin{aligned} \text{TGB} &= \text{BM} + \text{Tinggi Alat} \\ &= 12,000 + 1,320 \\ &= 13,320 \text{ m} \end{aligned}$$

$$\begin{aligned} \text{Tinggi titik} &= \text{TGB} - \text{BT} \\ &= 13,320 - 1,390 \\ &= 11,930 \text{ m} \end{aligned}$$

$$\begin{aligned} \text{Jarak optis} &= (\text{BA} - \text{BB}) \times 100 \\ &= (1,425 - 1,355) \times 100 \\ &= 11,930 \text{ m} \end{aligned}$$

$$\begin{aligned} \text{Jarak optis} &= (\text{BA} - \text{BB}) \times 100 \\ &= (1,425 - 1,355) \times 100 \\ &= 7,000 \text{ m} \end{aligned}$$

## 2. Profil Melintang WII

### a. Titik A

$$\text{BM} = 12,000 \text{ m}$$

$$\text{Tinggi alat} = 1,350 \text{ m}$$

$$\begin{aligned}\text{TGB A} &= \text{BM} + \text{Tinggi alat} \\ &= 12,000 + 1,350 \\ &= 13,350 \text{ m}\end{aligned}$$

- Tinggi titik A-a = TGB – Bta  
$$= 13,350 - 1,450 = 11,900 \text{ m}$$
- Tinggi titik A-b = TGB – Btb  
$$= 13,350 - 1,465 = 11,885 \text{ m}$$
- Tinggi titik A-c = TGB – Btc  
$$= 13,350 - 1,480 = 11,870 \text{ m}$$
- Tinggi titik A-d = TGB Btd  
$$= 13,350 - 1,495 = 11,855 \text{ m}$$
- Tinggi titik A-a' = TGB – Bta'  
$$= 13,350 - 1,390 = 11,960 \text{ m}$$
- Tinggi titik A-b' = TGB – Btb'  
$$= 13,350 - 1,385 = 11,965 \text{ m}$$
- Tinggi titik A-c' = TGB – Btc'  
$$= 13,350 - 1,390 = 11,960 \text{ m}$$
- Tinggi titik A-d' = TGB – Btd'  
$$= 13,350 - 1,405 = 11,945 \text{ m}$$

**b. Titik B**

$$BM = 12,000 \text{ m}$$

$$\text{Tinggi alat} = 1,310 \text{ m}$$

$$\begin{aligned} \text{TGB B} &= \text{TGB A} - \text{BT MUKA I} + \text{BT BELAKANG I} \\ &= 12,000 + 1,310 \\ &= 13,310 \text{ m} \end{aligned}$$

- Tinggi titik B-a = TGB - Bta  
= 13,310 - 1,380 = 11,930 m
- Tinggi titik B-b = TGB - Btb  
= 13,310 - 1,405 = 11,905 m
- Tinggi titik B-c = TGB - Btc  
= 13,310 - 1,410 = 11,900 m
- Tinggi titik B-d = TGB - Btd  
= 13,310 - 1,405 = 11,905 m
- Tinggi titik B-a' = TGB - Bta'  
= 13,310 - 1,400 = 11,910 m
- Tinggi titik B-b' = TGB - Btb'  
= 13,310 - 1,395 = 11,915 m
- Tinggi titik B-c' = TGB - Btc'  
= 13,310 - 1,400 = 11,910 m
- Tinggi titik B-d' = TGB - Btd'  
= 13,310 - 1,405 = 11,905 m

**c. Titik C**

$$\text{BM} = 12,000 \text{ m}$$

$$\text{Tinggi alat} = 1,320 \text{ m}$$

$$\text{TGB C} = \text{TGB B} - \text{BT MUKA II} + \text{BT MUKA BELAKANG II}$$

$$= 12,000 + 1,320$$

$$= 13,320 \text{ m}$$

- Tinggi titik C-a = TGB –Bta  
= 13,320 – 1,390 = 11,930 m
- Tinggi titik C-b = TGB –Btb  
= 13,320 – 1,395 = 11,925 m
- Tinggi titik C-c = TGB –Btc  
= 13,320 – 1,390 = 11,930 m
- Tinggi titik C-d = TGB –Btd  
= 13,320 – 1,415 = 11,905 m
- Tinggi titik C-a' = TGB –Bta'  
= 13,320 – 1,410 = 11,910 m
- Tinggi titik C-b' = TGB –Btb'  
= 13,320 – 1,425 = 11,895 m
- Tinggi titik C-c' = TGB –Btc'  
= 13,320 – 1,430 = 11,890 m
- Tinggi titik C-d' = TGB –Btd'  
= 13,320 – 1,430 = 11,890 m



**d. Titik D**

$$\text{BM} = 12,000 \text{ m}$$

$$\text{Tinggi alat} = 1,310 \text{ m}$$

$$\begin{aligned}\text{TGB D} &= \text{TGB C} - \text{BT MUKA III} + \text{BT BELAKANG III} \\ &= 12,000 + 1,310 \\ &= 13,310 \text{ m}\end{aligned}$$

- Tinggi titik D-a = TGB - Bta  
= 13,310 - 1,460 = 11,850 m
- Tinggi titik D-b = TGB - Btb  
= 13,310 - 1,465 = 11,845 m
- Tinggi titik D-c = TGB - Btc  
= 13,310 - 1,460 = 11,850 m
- Tinggi titik D-d = TGB - Btd  
= 13,310 - 1,475 = 11,835 m
- Tinggi titik D-a' = TGB - Bta'  
= 13,310 - 1,400 = 11,910 m
- Tinggi titik D-b' = TGB - Btb'  
= 13,310 - 1,395 = 11,915 m
- Tinggi titik D-c' = TGB - Btc'  
= 13,310 - 1,410 = 11,900 m
- Tinggi titik D-d' = TGB - Btd'  
= 13,310 - 1,400 = 11,910 m

**e. Titik E**

$$\text{BM} = 12,000 \text{ m}$$

$$\text{Tinggi alat} = 1,320 \text{ m}$$

$$\text{TGB E} = \text{TGB D} - \text{BT MUKA IV} - \text{BT BELAKANG IV}$$

$$= 12,000 + 1,320$$

$$= 13,320 \text{ m}$$

- Tinggi titik E-a = TGB –Bta  
= 13,320 – 1,430 = 11,890 m
- Tinggi titik E-b = TGB –Btb  
= 13,320 – 1,435 = 11,885 m
- Tinggi titik E-c = TGB –Btc  
= 13,320 – 1,430 = 11,890 m
- Tinggi titik E-d = TGB –Btd  
= 13,320 – 1,445 = 11,875 m
- Tinggi titik E-a' = TGB –Bta'  
= 13,320 – 1,410 = 11,910 m
- Tinggi titik E-b' = TGB –Btb'  
= 13,320 – 1,395 = 11,925 m
- Tinggi titik E-c' = TGB –Btc'  
= 13,320 – 1,390 = 11,930 m
- Tinggi titik E-d' = TGB –Btd'  
= 13,320 – 1,425 = 11,895 m

- **RENCANA GALIAN**

- **Perhitungan Galian**

Diketahui panjang galian = 72 m, dan lebar galian yang direncanakan = 1 m.

Direncanakan tinggi galian yang akan dikerjakan yaitu = 0,8 m

Maka :

Volume Galian = panjang x lebar x tinggi

$$= 72 \times 1 \times 0,8$$

$$= 57,6 \text{ m}^3$$

Karena galian akan dikerjakan pada kedua sisi, yaitu kanan dan kiri maka :

Volume Total Galian = Volume Galian x 2

$$= 57,6 \text{ m}^3 \times 2$$

$$= 115,2 \text{ m}^3$$

E. Tabel perhitungan



**Tabel Perhitungan Profil Memanjang WII**

NO	TITIK	Bacaan Rambu BA BT BB				Jarak (m)		Beda Tinggi (m)			Tinggi titik (m)
		Pergi Muka	Belakang	Pulang Muka	Belakang	Optis	Pita	Pergi	Pulang	Rata-rata	
A Ta: 1,350	I	1,400			1,460	6,000	6,000	-0,060	0,020	-0,020	11,980
		1,370			1,430						
		1,340			1,400						
B Ta: 1,310	I		1,340	1,440		6,000	6,000	-0,090	-0,100	-0,095	12,000
			1,310	1,410							
			1,280	1,380							
	II	1,510			1,415	6,000	6,000	-0,035	0,055	0,010	11,830
		1,480			1,385						
		1,450			1,355						
C Ta: 1,320	I		1,420	1,455		6,000	6,000	-0,035	0,055	0,010	11,930
			1,390	1,425							
			1,360	1,395							
	II	1,470			1,490	7,000	7,000	-0,035	0,055	0,010	11,885
		1,435			1,455						
		1,400			1,420						

D	I		1,435	1,435		7,000	7,000	-0,035	0,055	0,010	11,910
			1,400	1,400							
			1,365	1,365							
Ta : 1,310	II	1,410			1,430	7,000	7,000	0,015	-0,010	0,0025	11,935
		1,375			1,395						
		1,340			1,360						
E Ta : 1,320	I		1,425	1,440		7,000	7,000	0,015	-0,010	0,0025	11,930
			1,390	1,405							
			1,355	1,370							

Medan, 2019

Pelaksana Laboratorium  
  
 Ir. Kamaluddin Lubis, MT



Tabel Perhitungan Profil Melintang WII

	Titik	Bacaan Alat			Tinggi Alat (m)	BM (m)	TGB (m)	Tinggi Titik (m)	Jarak (m)	
		B.A	B.T	B.B					Optis	Pita
A	Kiri									
	a	1,480	1,450	1,420	1,350	12,000	13,350	11,900	6,000	6,000
	b	1,500	1,465	1,430	1,350	12,000	13,350	11,885	7,000	7,000
	c	1,520	1,480	1,440	1,350	12,000	13,350	11,870	8,000	8,000
	d	1,540	1,495	1,450	1,350	12,000	13,350	11,855	9,000	9,000
	Kanan									
	a□	1,420	1,390	1,380	1,350	12,000	13,350	11,960	6,000	6,000
	b□	1,420	1,385	1,370	1,350	12,000	13,350	11,965	7,000	7,000
	c□	1,430	1,390	1,360	1,350	12,000	13,350	11,960	8,000	8,000
	d□	1,450	1,405	1,360	1,350	12,000	13,350	11,945	9,000	9,000
B	Kiri									
	a	1,410	1,380	1,350	1,310	12,000	13,290	11,930	6,000	6,000
	b	1,440	1,405	1,370	1,310	12,000	13,290	11,905	7,000	7,000
	c	1,450	1,410	1,370	1,310	12,000	13,290	11,900	8,000	8,000
	d	1,450	1,405	1,360	1,310	12,000	13,290	11,905	9,000	9,000
	Kanan									
	a□	1,430	1,400	1,370	1,310	12,000	13,290	11,910	6,000	6,000
	b□	1,430	1,395	1,360	1,310	12,000	13,290	11,915	7,000	7,000
	c□	1,440	1,400	1,360	1,310	12,000	13,290	11,910	8,000	8,000
	d□	1,450	1,405	1,360	1,310	12,000	13,290	11,905	9,000	9,000

C	Kiri									
	a	1,420	1,390	1,360	1,320	12,000	13,200	11,930	6,000	6,000
	b	1,430	1,395	1,360	1,320	12,000	13,200	11,925	7,000	7,000
	c	1,430	1,390	1,350	1,320	12,000	13,200	11,930	8,000	8,000
	d	1,460	1,415	1,370	1,320	12,000	13,200	11,905	9,000	9,000
	Kanan									
	a□	1,440	1,410	1,380	1,320	12,000	13,200	11,910	6,000	6,000
	b□	1,460	1,425	1,390	1,320	12,000	13,200	11,895	7,000	7,000
	c□	1,470	1,430	1,390	1,320	12,000	13,200	11,890	8,000	8,000
	d□	1,480	1,430	1,380	1,320	12,000	13,200	11,890	9,000	9,000
D	Kiri									
	a	1,490	1,460	1,430	1,310	12,000	13,165	11,850	6,000	6,000
	b	1,500	1,465	1,430	1,310	12,000	13,165	11,845	7,000	7,000
	c	1,500	1,460	1,420	1,310	12,000	13,165	11,850	8,000	8,000
	d	1,520	1,475	1,430	1,310	12,000	13,165	11,835	9,000	9,000
	Kanan									
	a□	1,430	1,400	1,370	1,310	12,000	13,165	11,910	6,000	6,000
	b□	1,430	1,395	1,360	1,310	12,000	13,165	11,915	7,000	7,000
	c□	1,450	1,410	1,370	1,310	12,000	13,165	11,900	8,000	8,000
	d□	1,445	1,400	1,355	1,310	12,000	13,165	11,910	9,000	9,000

E	Kiri									
	a	1,460	1,430	1,400	1,320	12,000	13,180	11,890	6,000	6,000
	b	1,470	1,435	1,400	1,320	12,000	13,180	11,885	7,000	7,000
	c	1,470	1,430	1,390	1,320	12,000	13,180	11,890	8,000	8,000
	d	1,490	1,445	1,400	1,320	12,000	13,180	11,875	9,000	9,000
	Kanan									
	a□	1,440	1,410	1,380	1,320	12,000	13,180	11,910	6,000	6,000
	b□	1,430	1,395	1,360	1,320	12,000	13,180	11,925	7,000	7,000
	c□	1,430	1,390	1,350	1,320	12,000	13,180	11,930	8,000	8,000
	d□	1,470	1,425	1,380	1,320	12,000	13,180	11,895	9,000	9,000

Medan, 2019



PeiaksanaLaboratorium

Ir. KamaluddinLubis, MT



## **F. Kesimpulan dan Saran**

### **Kesimpulan**

Dari hasil praktikum Waterpass 2 yang telah dilaksanakan, dapat ditarik kesimpulan antara lain :

1. Dari hasil data praktikum, maka dapat dihitung tinggi titik arah memanjang dan arah melintang dan juga menghasilkan gambar berupa gambar melintang dan memanjang.
2. Dapat menghitung volume galian dan timbunan dari daerah yang diukur dengan memisalkan suatu garis perencanaan serta dapat juga menghasilkan gambar berupa gambar potongan tersebut.

### **Saran**

1. Mengupayakan ketelitian dalam pembacaan alat, pengutaraan dan kalibrasi.
2. Mengusahakan pemilihan waktu pelaksanaan, keadaan cuaca yang cerah



FACULTY NAME

NAME

NO.

RIO RICARDO TAMBUNAN  
NPM 178110188

DATE

*Free*  
*Kamaluddin Lubis*

Ir. Kamaluddin Lubis, MT

Ir. Kamaluddin Lubis, MT

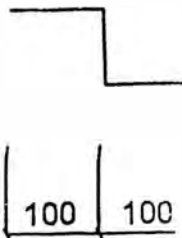

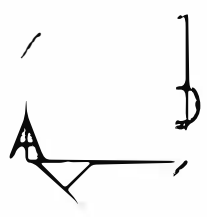
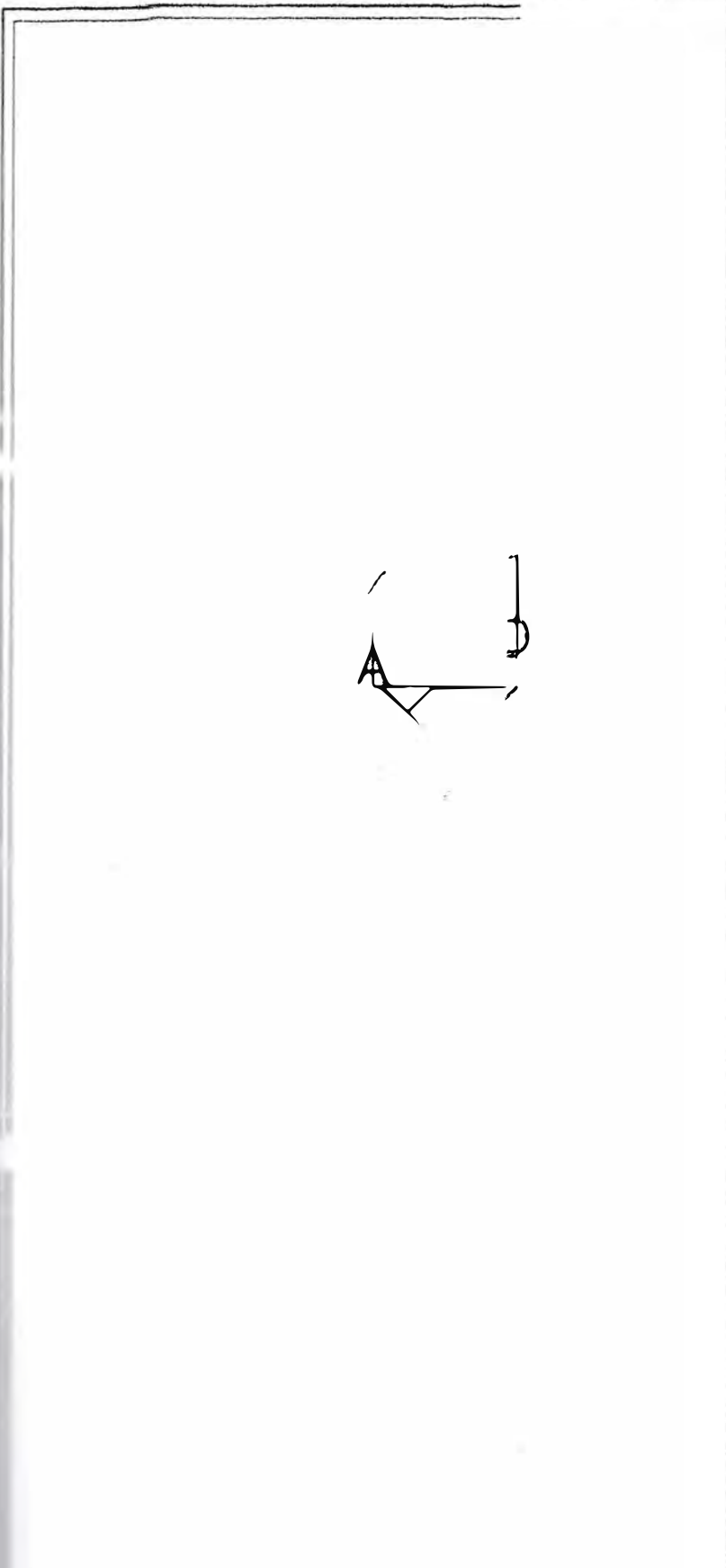

REVISI			
NO	TANGGAL	KETERANGAN	PARAF

NAMA PROYEK



PERENCANA

NAMA GAMBAR

DIGAMBAR

RIO RICARDO TAMBUNAN  
NPM 178110188

DIPERIKSA

*2* *ker*  
*Lu*  
Ir. Kamaluddin Lubis, MT

DISETUJUI

Ir. Kamaluddin Lubis, MT

TYPE	JMLH LEMB	LEMB.KE



FEI 07 2022

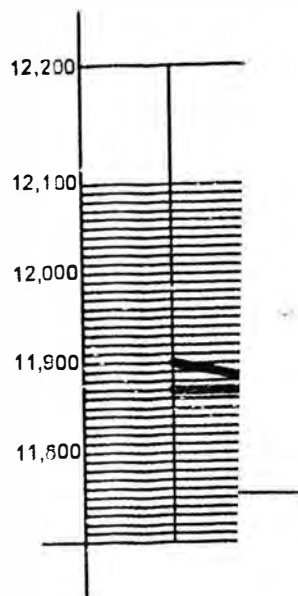

RIO RICARDO TAMBUNAN  
NPM 178110188

*Aec*

*an*

Ir. Kamaluddin Lubis, MT

Ir. Kamaluddin Lubis, MT

REKISI

NO.	REKISI	NO.

UNIVERSITAS MEDAN AREA



UNIVERSITAS MEDAN AREA

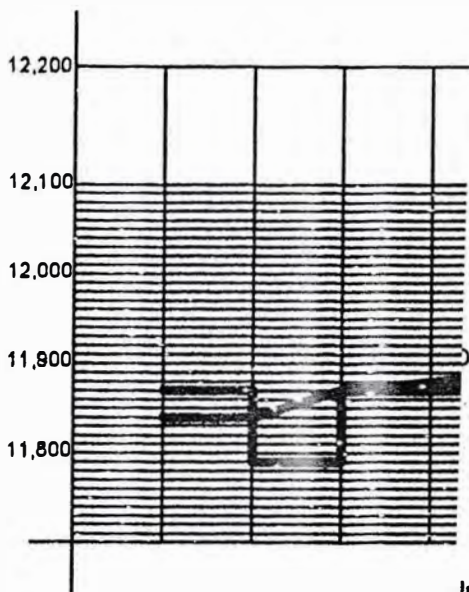

NO.	REKISI	NO.

RICARDO TAMBUNAN  
NPM 178110188

Ir. Kamaluddin Lubis, MT

Ir. Kamaluddin Lubis, MT

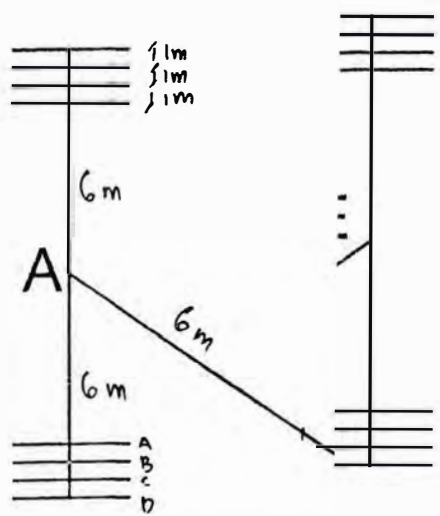

REVISI

NO	TANGGAL	KETEPANGAN	PARAF

NAMA PROYEK



PERENCANA

NAMA GAMBAR

DIGAMBAR

RIO RICARDO TAMBUNAN  
NPM 178110188

DIPERIKSA

*Handwritten signature*

Ir. Kamaluddin Lubis, MT

DIPERIKSA

Ir. Kamaluddin Lubis, MT

TYPE	JMLH LEMBS	LEMB.KE

**PERCOBAAN WATER PASS 3 (W III)**  
**LABORATORIUM SURVEY DAN PEMETAAN**

**A. Maksud dan Tujuan Praktikum**

1. Cara pengoperasian alat waterpass dan perlengkapannya.
2. Menentukan tinggi titik-titik dilapangan jika bentuk pengukuran adalah polygon tertutup.

**B. Alat Yang Digunakan**

1. Waterpass (Automatic Level) Nikon.
2. Statif
3. Unting-unting
4. Baak ukur
5. Pita ukur
6. Jalon
7. Kayu (Sebagai penanda titik)
8. Kompas

**C. Prosedur Praktikum**

1. Tentukan titik tetap (titik 1 sampai dengan titik 6) yang membentuk suatu pengukuran tertutup. Jangan sampai ada bangunan atau lainnya yang menghalangi sewaktu melaksanakan pembidikan nantinya. Usahakan jarak setiap titik tidak lebih dari 50 meter.
2. untuk mengetahui besar sudut 1 juga jarak 1-2 dan jarak 1-6 stel pesawat sehingga siap untuk digunakan di titik 1
3. Arahkan pesawat ke titik 2, skala derajat dibuat 0.

4. Arahkan pesawat ke titik B, lakukan pembacaan skala derajat juga BA, BT dan BB. Ukur jarak titik 1 ke titik 6.
5. Untuk diketahui bahwa pembacaan BA, BT, dan BB pada rambu titik 2 dan titik 6 tidak dicantumkan dalam tabel perhitungan. Yang dicantumkan adalah jarak optis dan jarak pita ukurnya saja.
6. Untuk mengetahui beda tinggi maka pindahkan pesawat ke slog 1 ( diantara titik 1 dan titik 2), stel pesawat sehingga siap untuk digunakan, taksir letak pesawat ditengah titik 1 dan titik 2 ( $db_1=dm_1$ ) dan terletak pada garis ukur titi 1 dan 2.
7. Arahkan pesawat ke titik 1. Lakukan pembacaan BA, BT, dan BB kemudian hitung  $db_1$ .
8. Arahkan pesawat ke titik 2. Searah putaran jarum jam lakukan pembacaan BA, BT dan BB dan hitung  $dm_1$ .
9. Pindahan pesawat ke titik 2. Selanjutnya analogkan dengan prosedur 2, 3, 4, dan 5.
10. Pindahkan pesawat ke slog 2 (diatara titik 2 dan titik 3). Selanjutnya analog dengan prosedur 6.
11. Demikian seterusnya dilaukan sehingga pengukuran kembali lagi ke titik 1 sebagai rambu muka.
12. Khusus untuk slog terakhir, dalam hal ini adalah antara titik 6 dan titik 1, letak pesawat ditempatkan sedemikian rupa sehingga jumlah  $db =$  jumlah  $dm$ , ingat percobaan waterpass II.
13. Sistem perpindahan rambu untuk slog berikutnya seperti pada percobaan waterpass 2.



#### D. Analisis Perhitungan

$$\begin{aligned}\text{Untuk sudut dalam } \sum \beta &= (n-2) \times 180 \\ &= (6-2) \times 180 \\ &= 720^{\circ}\end{aligned}$$

1. Sudut Dalam ( $\beta$ )	A.	190 <sup>o</sup>
	B.	160 <sup>o</sup>
	C.	108 <sup>o</sup>
	D.	83 <sup>o</sup>
	E.	104 <sup>o</sup>
	F.	75 <sup>o</sup>

---

$$\sum \beta = 720^{\circ}$$

2. Sudut luar ( $\alpha$ )	A.	170 <sup>o</sup>
	B.	200 <sup>o</sup>
	C.	252 <sup>o</sup>
	D.	277 <sup>o</sup>
	E.	256 <sup>o</sup>
	F.	285 <sup>o</sup>

---

$$\sum \alpha = 1440^{\circ}$$

$$\begin{aligned}\text{Untuk sudut luar } \sum \alpha &= (n+2) \times 180^{\circ} \\ &= (6-2) \times 180^{\circ} \\ &= 1440^{\circ}\end{aligned}$$

#### Koreksi Beda tinggi

Karena bentuk pengukuran adalah polygon tertutup maka jumlah beda tinggi harus nol bila tidak sama dengan nol, maka dilakukan koreksi beda tinggi, koreksi beda tinggi ini didistribusikan merata kepada semua beda tinggi titik, dengan catatan koreksi terbesar diberikan jarak terpanjang.

- $\Delta t = BTa_{\square} - BTa = 1,3375 - 1,385 = 0,0475$
- $\Delta t = BTb_{\square} - BTb = 1,480 - 1,4575 = 0,0225$

- $\Delta t = BT_{c\Box} - BT_c = 1,5775 - 1,535 = 0,0425$
- $\Delta t = BT_{d\Box} - BT_d = 1,4225 - 1,4725 = -0,065$
- $\Delta t = BT_{e\Box} - BT_e = 1,485 - 1,540 = -0,055$
- $\Delta t = BT_{f\Box} - BT_f = 1,4825 - 1,475 = 0,0075$

✓ **JUMLAH BEDA TINGGI = 0 (OK!)**

- **MENCARI TINGGI TITIK (Tt)**

**Tinggi Titik = TGB - BT**

**TGB = BM + TA**

**MUKA**

$$Tt A = 13,080 - 1,385$$

$$= \mathbf{11,695}$$

$$Tt B = 13,120 - 1,4575$$

$$= \mathbf{11,6625}$$

$$Tt C = 13,120 - 1,535$$

$$= \mathbf{11,585}$$

$$Tt D = 13,050 - 1,4725$$

$$= \mathbf{11,6275}$$

$$Tt E = 13,120 - 1,540$$

$$= \mathbf{11,580}$$

$$Tt F = 13,120 - 1,475$$

$$= \mathbf{11,645}$$

**BELAKANG**

$$Tt A = 13,080 - 1,3375$$

$$= \mathbf{11,7425}$$

$$Tt B = 13,120 - 1,480$$

$$= \mathbf{11,64}$$

$$Tt C = 13,120 - 1,5775$$

$$= \mathbf{11,5425}$$

$$Tt D = 13,050 - 1,4225$$

$$= \mathbf{11,6425}$$

$$Tt E = 13,120 - 1,485$$

$$= \mathbf{11,635}$$

$$Tt F = 13,120 - 1,4825$$

$$= \mathbf{11,6375}$$

E. Tabel perhitungan



TABEL PERHITUNGAN WATER PASS 3

Titik	Pembacaan Rambu			Sudut (°)	Jarak (m)				Tinggi Alat (m)	TGB (m)	Beda Tinggi	Tinggi Titik	
		Belakang	Muka		Optis		Pita					Muka	Belakang
					Muka	Blkg	Muka	Blkg					
A	BA	1,375	1,420	190	7,000	7,500	7,000	7,500	1,080	13,080	-0,0475	11,695	11,7425
	BT	1,3375	1,385										
	BB	1,300	1,350										
B	BA	1,515	1,495	160	7,500	7,000	7,500	7,000	1,120	13,120	0,0225	11,6625	11,640
	BT	1,480	1,4575										
	BB	1,445	1,420										
C	BA	1,615	1,5975	108	12,500	7,500	12,500	7,500	1,120	13,120	0,0425	11,585	11,5425
	BT	1,5775	1,535										

	BB	1,540	1,4725										
D	BA	1,485	1,545	83	14,500	12,500	14,500	12,500	1,050	13,050	-0,065	11,6275	11,6425
	BT	1,4225	1,4725										
	BB	1,360	1,400										
E	BA	1,550	1,610	104	14,000	13,000	14,000	13,000	1,120	13,120	-0,055	11,580	11,635
	BT	1,485	1,540										
	BB	1,420	1,470										
F	BA	1,520	1,5125	75	13,000	7,500	13,000	7,500	1,120	13,120	0,0075	11,645	11,6375
	BT	1,4825	1,475										
	BB	1,445	1,4375										

Medan, 2019

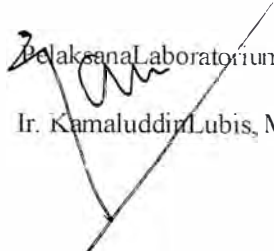
  
 Pelaksana Laboratorium  
 Ir. Kamaluddin Lubis, MT

## **F. Kesimpulan dan Saran**

### **Kesimpulan**

Dari hasil praktikum Waterpass 3 yang telah dilaksanakan, dapat ditarik kesimpulan antara lain :

1. Dari hasil data praktikum, maka dapat dihitung tinggi titik setiap titik pengukuran.
2. Dapat juga menghasilkan gambar pengukuran dengan skala tertentu.

### **Saran**

1. Mengupayakan ketelitian dalam pembacaan alat, pengutaraan dan kalibrasi.
2. Mengusahakan pemilihan waktu pelaksanaan, keadaan cuaca yang cerah

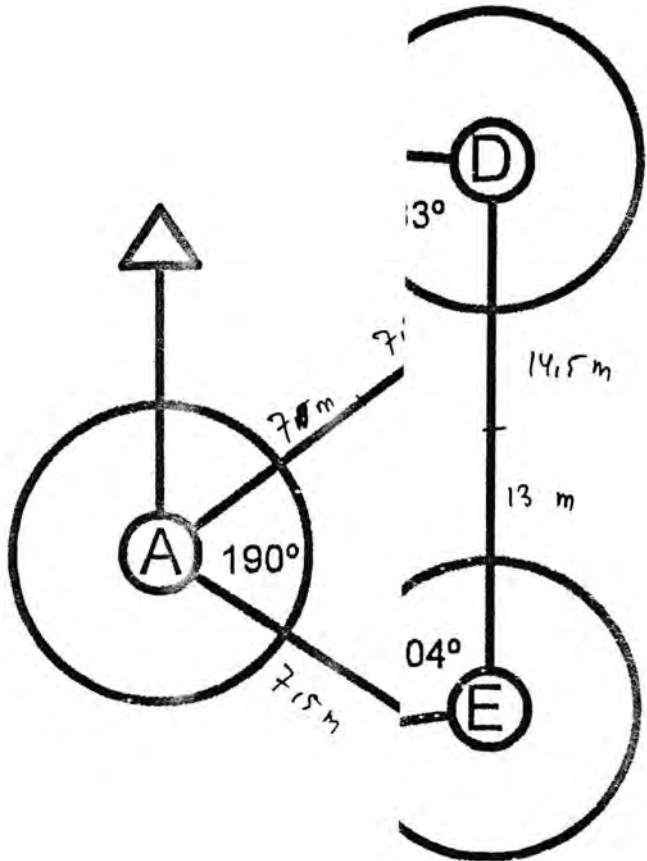

REVISI

NO	TANGGAL	REVISI	PARAF

NAMA PROYEK



PERENCANA

NAMA GAMBAR

DIGAMBAR

RIO RICARDO TAMBUNAN  
NPM 178110188

DIPERIKSA

*Geo*  
*Ca*  
Ir. Kamaluddin Lubis, MT

DISETUJUI

Ir. Kamaluddin Lubis, MT

TYPE	JML. LEMB	LEMB. NE

**PERCOBAAN THEODOLITE 1 (T I)**  
**LABORATORIUM SURVEY DAN PEMETAAN**

**A. Maksud dan Tujuan Praktikum**

1. Untuk mengenal instrumen Theodolite
2. Membiasakan pembacaan sudut secara biasa dan luar biasa
3. Menentukan besar sudut dalam pengukuran rangkaian segitiga.

**B. Alat Yang Digunakan**

1. Thedolite
2. Statif
3. Unting-unting
4. Baak ukur
5. Pita ukur
6. Jalon
7. Kayu (Sebagai penanda titik)
8. Kompas

**C. Prosedur Praktikum**

1. Atur pesawat di titik 1, sedemikian rupa sehingga kondisi siap untuk dipakai dalam pengukuran.
2. Bidik ke titik 2, dan baca BA, BT, dan BB. Kemudian ukur jarak dengan pita ukur, atur skala derajat pada posisi 0. Arahkan ke titik 3, lakukan pembacaan BA, BT dan BB dan skala derajat. Kemudian ukur

jarak A-B dengan pita ukur. Pembacaan skala derajat pada titik 2 dan 3 dilakukan secara biasa (B) dan luar biasa (LB).

3. Dengan demikian akan dapat diukur nesar sudut  $\beta_1$  secara biasa (B) dan  $\alpha_1$  secara luar biasa (LB)
4. Untuk memudahkan pengukuran, usahakan agar setiap pembidikan dilakukan putaran searah jarum jam.
5. Demikian selanjutnya pesawat dipindahkan ke titik 2 dan 3, dimana prosedur pengukuran analog dengan titik 1.



#### D. Analisis Perhitungan

Selisih sudut biasa dan luar biasa harus  $180^\circ$  ( $LB - B = 180^\circ$ )

- **Titik Ab**

$$180^\circ 00' 00'' - 0^\circ 00' 00'' = 180^\circ 00' 00''$$

- **Titik Ac**

$$245^\circ 48' 21'' - 65^\circ 48' 21'' = 180^\circ 00' 00''$$

- **Titik Ba**

$$180^\circ 00' 00'' - 0^\circ 00' 00'' = 180^\circ 00' 00''$$

- **Titik Bc**

$$241^\circ 11' 49'' - 61^\circ 11' 49'' = 180^\circ 00' 00''$$

- **Titik Cb**

$$180^\circ 00' 00'' - 0^\circ 00' 00'' = 180^\circ 00' 00''$$

- **Titik Ca**

$$232^\circ 59' 50'' - 52^\circ 59' 50'' = 180^\circ 00' 00''$$

#### Koreksi Sudut

##### Sudut Dalam

$$(n - 2) \times 180^\circ$$

$$(3 - 2) \times 180^\circ = 180^\circ$$

$$\beta A = 65^\circ 48' 21''$$

$$\beta B = 61^\circ 11' 49''$$

$$\beta C = \underline{52^\circ 59' 50''} +$$

$$\Sigma\beta = 180^\circ 00' 00''$$

##### Sudut Luar

$$(n + 2) \times 180^\circ$$

$$(3 + 2) \times 180^\circ = 900^\circ$$

$$\beta A = 294^\circ 11' 39''$$

$$\beta B = 298^\circ 48' 11''$$

$$\beta C = \underline{307^\circ 00' 10''} +$$

$$\Sigma\beta = 900^\circ 00' 00''$$

Maka,  $f_x = 180^\circ - 180^\circ = 0$  (OK!)

Maka,  $f_x = 900^\circ - 900^\circ = 0$  (OK!)

E. Tabel perhitungan



Tabel Perhitungan Theodolite 1 (T I)

TITIK		BACAAN RAMBU	BACAAN SUDUT		BESAR SUDUT		JARAK	
TEMPAT ALAT	TINJAUAN		BIASA	LUAR BIASA	BIASA	LUAR BIASA	OPTIS (m)	PITA (m)
A	B	0,795	V = 90°00'00''	180°00'00''	65°48'21''	225°54'12,5''	10,500	10,500
		0,7425	H = 0°0'0''					
		0,690						
	C	1,340	V = 90°00'00''	245°48'21''			11,500	11,500
		1,2825	H = 65°48'21''					
		1,225						
B	A	1,435	V = 90°00'00''	180°00'00''	61°11'49''	210°35'54,5''	10,500	10,500
		1,3825	H = 0°0'0''					
		1,330						

	C	1,395	$V = 90^{\circ}00'00''$	241^{\circ}11'49''			12,000	12,000
		1,335	$H = 61^{\circ}11'49''$					
		1,275						
C	B	1,620	$V = 90^{\circ}00'00''$	180^{\circ}00'00''	52^{\circ}59'50''	206^{\circ}29'55''	12,000	12,000
		1,560	$H = 0^{\circ}0'0''$					
		1,500						
	A	1,670	$V = 90^{\circ}00'00''$	232^{\circ}59'50''			11,500	11,500
		1,6125	$H = 52^{\circ}59'50''$					
		1,555						

Medan, 2019

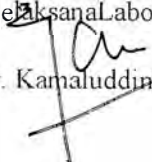
PeleaksanaLaboratorium  
  
 Ir. KamaluddinLubis, MT

## **F. Kesimpulan dan Saran**

### **Kesimpulan**

Dari hasil praktikum theodolite 1 yang telah dilaksanakan, dapat ditarik kesimpulan antara lain :

1. Pengukuran yang digunakan adalah pengukuran poligon tertutup, dimana titik awal dan titik akhirnya terletak pada titik yang sama.
2. Dari data praktikum dapat diketahui bahwa selisih sudut biasa dan luar biasa adalah  $180^\circ$ .
3. Koreksi sudut  $(n-2) \times 180^\circ$  harus sama dengan hasil pengukuran sudut yang didapat dari hasil praktikum yang telah dilaksanakan.

### **Saran**

1. Mengupayakan ketelitian dalam pembacaan alat, pengutaraan dan kalibrasi.
2. Mengusahakan pemilihan waktu pelaksanaan, keadaan cuaca yang cerah

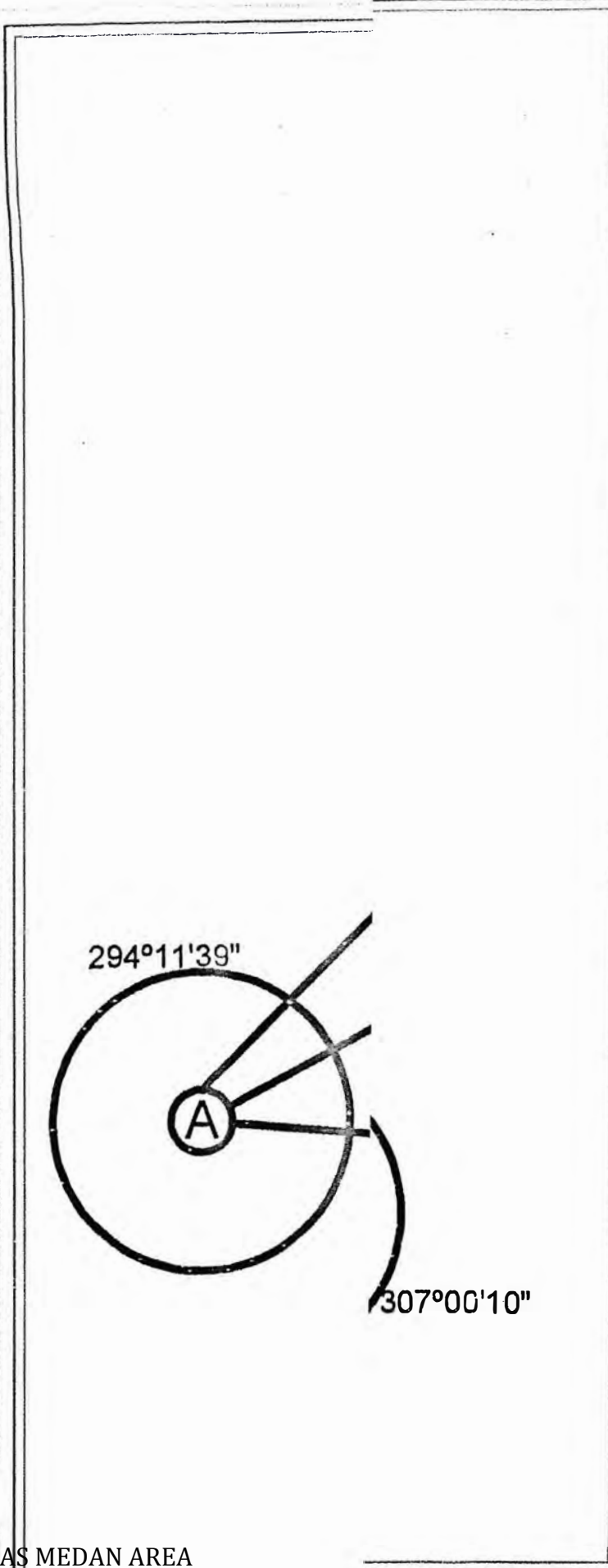

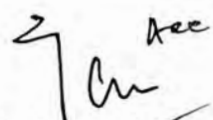
REVISI			
NO	TANGGAL	KETERANGAN	PARAF
NAMA PROYEK			
			
PERENCANA			
NAMA GAMBAR			
DIGAMBAR			
RIO RICARDO TAMBUNAN NPM 178110183			
DIPERIKSA			
 Ir. Kamaluddin Lubis, MT			
DISETJUI			
Ir. Kamaluddin Lubis, MT			
TYPE	JMLH LEMBS	LEMB.KE	

**PERCOBAAN THEODOLITE 2 (T II)**  
**LABORATORIUM SURVEY DAN PEMETAAN**

**A. Maksud dan Tujuan Praktikum**

1. Menghitung koordinat dan absis dari titik-titik yang diukur.
2. Menentukan luas suatu daerah.

**B. Alat Yang Digunakan**

1. Thedolite
2. Statif
3. Unting-unting
4. Baak ukur
5. Pita ukur
6. Jalon
7. Kayu (Sebagai penanda titik)
8. Kompas

**C. PROSEDUR PRAKTIKUM**

1. Dirikan dan stel pesawat sehingga siap untuk digunakan di atas titik 1 (titik yang diketahui ordinatnya)
2. Arahkan objektif kearah utara, hingga jarum magnet tepat menunjukkkan utara, lakukan pembacaan skala derajat.
3. Bidik ke titik 2, lakukan pembacaan skala derajat juga BA, BT, dan BB. Kemudian ukur jarak 1-2 dengan pita ukur sebagai pengontrol

jarak optis. Dari langkah-langkah diatas maka dapat dihitung  $\alpha_{1,2}$  dan  $d_{1,2}$

4. Untuk menghitung  $\beta_1$  dan  $d_{1,5}$  arahkan pesawat ke titik 5, lakukan pembacaan skala derajat juga baca BA, BT, BB. Ukur jarak 1-5 dengan pita ukur sebagai pengontrol jarak optis.
5. Pindahkan pesawat ke titik 2, stel sehingga siap untuk digunakan.
6. Arahkan objektif ke titik 3, baca skala derajat juga BA, BT, dan BB. Dengan pita ukur, ukur  $d_{2,3}$  sebagai kontrol dari jarak optis.
7. Arahkan objektif ke titik 1, baca skala derajat dari langkah 7 dan 8 dapat dihitung  $d_{2,3}$  dan  $\beta_2$
8. Pembacaan sudut-sudut diatas dilakukan dua kali yaitu secara biasa (B) dan luar biasa (LB).
9. Demikian seterusnya pesawat di pindahkan ke titik 3, 4, dan 5 dimana langkahnya analog dengan pesawat diletakkan dititik 2.

#### D. Analisis Perhitungan

- **Sudut Dalam**

$$\begin{aligned}\beta A &= 127^\circ 18' 15'' \\ \beta B &= 62^\circ 15' 05'' \\ \beta C &= 132^\circ 05' 06'' \\ \beta D &= 80^\circ 41' 03'' \\ \beta E &= \underline{137^\circ 40' 31''} + \\ \Sigma\beta &= 540^\circ 00' 00''\end{aligned}$$

- **Koreksi Sudut Dalam**

$$\begin{aligned}\Sigma\beta &= (n - 2) \times 180^\circ \\ 540^\circ &= (5 - 2) \times 180^\circ \text{ fx} \\ \text{fx} &= 540 - 540 = 0 \text{ (OK!)}\end{aligned}$$

- **Sudut Luar ( $\alpha$ )**

$$\begin{aligned}\alpha 360^\circ - 127^\circ 18' 15'' &= 232^\circ 41' 45'' \\ \alpha 360^\circ - 62^\circ 15' 05'' &= 297^\circ 44' 55'' \\ \alpha 360^\circ - 132^\circ 05' 06'' &= 227^\circ 54' 54'' \\ \alpha 360^\circ - 80^\circ 41' 03'' &= 279^\circ 18' 57'' \\ \alpha 360^\circ - 137^\circ 40' 31'' &= \underline{222^\circ 19' 29''} + \\ \Sigma\alpha &= 1260^\circ 00' 00''\end{aligned}$$

- **Koreksi Sudut Luar**

$$\begin{aligned}\Sigma\alpha &= (n + 2) \times 180^\circ \\ 1260^\circ &= (5 + 2) \times 180^\circ \text{ fx} \\ \text{fx} &= 1260^\circ - 1260^\circ = 0 \text{ (OK!)}\end{aligned}$$



- **Koreksi Beda Tinggi (  $\Delta T$  )**

Karena bentuk pengukuran theodolite nya adalah polygon tertutup maka jumlah beda tinggi harus nol. Bila tidak sama dengan nol, ini disebut koreksi beda tinggi. Distribusikan merata kepada semua beda tinggi titik, dengan catatan koreksi terbesar diberikan kepada jarak terpanjang.

$$\begin{aligned} \Delta T. A &= BT B - BT E = 1,330 - 1,375 = -0,045 \\ \Delta T. B &= BT A - BT C = 1,210 - 1,230 = -0,02 \\ \Delta T. C &= BT B - BT D = 1,2475 - 1,220 = 0,0275 \\ \Delta T. D &= BT C - BT E = 1,2475 - 1,305 = -0,0575 \\ \Delta T. E &= BT D - BT A = 1,305 - 1,210 = 0,095 \end{aligned}$$

**JUMLAH BEDA TINGGI = 0 (OK!)**

- **Mencari Tinggi Titik (Tt)**

$$\begin{aligned} Tt A &= TGB A - BT A = 13,45 - 1,330 = 12,120 \\ Tt B &= TGB B - BT B = 13,46 - 1,230 = 12,230 \\ Tt C &= TGB C - BT C = 13,42 - 1,220 = 12,200 \\ Tt D &= TGB D - BT D = 13,44 - 1,305 = 12,135 \\ Tt E &= TGB E - BT E = 13,42 - 1,210 = 12,210 \end{aligned}$$

- **Menghitung Azimuth (  $\alpha$  )**

- Azimuth A - B =  $149^\circ 24' 16''$
- Azimuth B - C =  $\alpha A-B + 180^\circ - \beta B$   
 $= 149^\circ 24' 16'' + 180^\circ - 62^\circ 15' 05''$   
 $= 267^\circ 09' 11''$
- Azimuth C - D =  $\alpha B-C + 180^\circ - \beta C$   
 $= 267^\circ 09' 11'' + 180^\circ - 132^\circ 05' 06''$   
 $= 315^\circ 04' 05''$

- Azimuth D – E =  $\alpha$  C-D + 180° -  $\beta$ D  
 $= 315^\circ 04' 05'' + 180^\circ - 80^\circ 41' 03''$   
 $= 414^\circ 23' 02'' - 360^\circ$  (Karena  $>360^\circ$  maka dikurang  $360^\circ$ )  
 $= 54^\circ 23' 02''$
- Azimuth E – A =  $\alpha$  D-E + 180° -  $\beta$ E  
 $= 54^\circ 23' 02'' + 180^\circ - 137^\circ 40' 31''$   
 $= 96^\circ 42' 31''$

**Checking :**

- Azimuth A – B =  $\alpha$  F-A + 180° +  $\beta$ A  
 $= 96^\circ 42' 31'' + 180^\circ - 127^\circ 18' 15''$   
 $= 149^\circ 24' 16''$  (OK!)

• **Panjang proyeksi sisi polygon pada sumbu X ( d sin  $\alpha$  )**

Sisi A-B	= d1 x sin $\alpha$ A-B = 12 x sin 149°24'16''	= 6,107
Sisi B-C	= d2 x sin $\alpha$ B-C = 15 x sin 267° 09' 11''	= - 14,981
Sisi C-D	= d3 x sin $\alpha$ C-D = 10,5 x sin 315° 04' 05''	= -7,415
Sisi D-E	= d4 x sin $\alpha$ D-E = 9 x sin 54° 23' 02''	= 7,316
Sisi E-A	= d5 x sin $\alpha$ E-A = 9 x sin 96°42'31''	= <u>8,938</u> +
		<b>d sin <math>\alpha</math> = - 0,035</b>

• **Panjang proyeksi sisi polygon pada sumbu Y ( d cos  $\alpha$  )**

Sisi A-B	= d1 x cos $\alpha$ A-B = 12 x cos 149°24'16''	= -10,329
Sisi B-C	= d2 x cos $\alpha$ B-C = 15 x cos 267° 09' 11''	= -0,745
Sisi C-D	= d3 x cos $\alpha$ C-D = 10,5 x cos 315° 04' 05''	= 7,433
Sisi D-E	= d4 x cos $\alpha$ D-E = 9 x cos 54° 23' 02''	= 5,241
Sisi E-A	= d5 x cos $\alpha$ E-A = 9 x cos 96°42'31''	= <u>- 1,051</u> +
		<b>d cos <math>\alpha</math> = 0,549</b>

- **Koreksi jarak X**

**Jumlah Total jarak Polygon = 55,5 m**

$$(d_1 \times \sin \alpha A-B) - (d/\Sigma d) \times d \sin \alpha = 6,107 - (12/55,5) \times (-0,035) = 6,114$$

$$(d_2 \times \sin \alpha B-C) - (d/\Sigma d) \times d \sin \alpha = -14,981 - (15/55,5) \times (-0,035) = -14,97$$

$$(d_3 \times \sin \alpha C-D) - (d/\Sigma d) \times d \sin \alpha = -7,415 - (10,5/55,5) \times (-0,035) = -7,408$$

$$(d_4 \times \sin \alpha D-E) - (d/\Sigma d) \times d \sin \alpha = 7,316 - (9/55,5) \times (-0,035) = 7,321$$

$$(d_5 \times \sin \alpha E-A) - (d/\Sigma d) \times d \sin \alpha = 8,938 - (9/55,5) \times (-0,035) = \underline{8,943+}$$

$$= 0 \text{ (OK!)}$$

- **Koreksi jarak Y**

$$(d_1 \times \cos \alpha A-B) - (d/\Sigma d) \times d \cos \alpha = -10,329 - (12/55,5) \times 0,549 = -10,447$$

$$(d_1 \times \cos \alpha A-B) - (d/\Sigma d) \times d \cos \alpha = -0,745 - (15/55,5) \times 0,549 = -0,893$$

$$(d_1 \times \cos \alpha A-B) - (d/\Sigma d) \times d \cos \alpha = 7,433 - (10,5/55,5) \times 0,549 = 7,329$$

$$(d_1 \times \cos \alpha A-B) - (d/\Sigma d) \times d \cos \alpha = 5,241 - (9/55,5) \times 0,549 = 5,151$$

$$(d_1 \times \cos \alpha A-B) - (d/\Sigma d) \times d \cos \alpha = -1,051 - (9/55,5) \times 0,549 = \underline{-1,140+}$$

$$= 0 \text{ (OK!)}$$

- **Koordinat Titik**

**Koordinat Titik A (Telah Diketahui)**

$$X_A = 10000$$

$$Y_A = 10000$$

**Koordinat Titik B**

$$X_B = X_A + d_1 \sin \alpha A-B = 10.000 + 6,107 = 10006,107$$

$$Y_B = Y_A + d_1 \cos \alpha A-B = 10.000 + (-10,329) = 9989,671$$

**Koordinat Titik C**

$$XC = XB + d2 \sin \alpha B-C = 10006,107 + (-14,981) = 9991,126$$

$$YC = YB + d2 \cos \alpha B-C = 9989,671 + (-0,745) = 9988,926$$

**Koordinat Titik D**

$$XD = XC + d3 \sin \alpha C-D = 9991,126 + (-7,415) = 9983,711$$

$$YD = YC + d3 \cos \alpha C-D = 9988,926 + 7,433 = 9996,359$$

**Koordinat Titik E**

$$XE = XD + d4 \sin \alpha D-E = 9983,711 + 7,316 = 9991,027$$

$$YE = YD + d4 \cos \alpha D-E = 9996,359 + 5,241 = 10001,6$$

**Checking****Koordinat Titik A**

$$XA = XE + d5 \sin \alpha E-A = 9991,027 + 8,938 = 10000 \text{ (OK!)}$$

$$YB = YE + d5 \cos \alpha E-A = 10001,6 + (-1,051) = 10000 \text{ (OK!)}$$

TITIK	KOOORDINAT	
	X	Y
A	10000,000	10000,000
B	10006,107	9989,671
C	9991,126	9988,926
D	9983,711	9996,359
E	9991,027	10001,6
A	10000,000	10000,000

- **MENGHITUNG LUAS**

X		Y			
10,000	10,000	99896710	-	100061070	-164360
10,006	9,990	99950262	-	99808062	142200.7
9,991	9,989	99874882	-	99726550	148331.9
9,984	9,996	99853084	-	99873893	-20808.7
9,991	10001.6	99910270	-	100016000	-105730
10,000	10,000	JUMLAH			-366.096

---

$$\begin{aligned}
 \text{Maka luas} &= \frac{366,096}{2} \\
 &= 183,048 \text{ m}^2
 \end{aligned}$$

E. Tabel perhitungan



Tabel Perhitungan Theodolite II (T II)

TITIK		BACAAN RAMBU	BACAAN SUDUT		BESAR SUDUT		JARAK		BM (m)	TBG (m)
TEMPAT ALAT	TINJAUAN		BIASA	LUAR BIASA	BIASA	LUAR BIASA	OPTIS (m)	PITA (m)		
A Ta : 1,45 m	B	1,390	V = 90°00'00"	180°00'00"	127°18'15"	243°39'7,5"	12,000	12,000	12,00	13,450
		1,330	H = 0°0'0"							
		1,270								
	E	1,420	V = 90°00'00"	307°18'15"						
		1,375	127°18'15"							
		1,330								
B Ta : 1,46 m	A	1,270	V = 90°00'00"	180°00'00"	62°15'05"	211°07'32,5"	12,000	12,000	12,00	13,460
		1,210	H = 0°0'0"							
		1,150								
	C	1,305	V = 90°00'00"	242°15'05"						
		1,230	H = 62°15'05"							
		1,155								

C Ta : 1,47 m	B	1,300	V = 90°00'00''	180°00'00''	132°05'06''	246°02'33''	10,500	10,500	13,470
		1,2475	H = 0°0'0''						
		1,195							
	D	1,295	V = 90°00'00''	312°05'06''					
		1,220	H = 132°05'06''						
		1,145							
D Ta : 1,44 m	C	1,300	V = 90°00'00''	180°00'00''	80°41'03''	220°20'31,5''	10,500	10,500	13,440
		1,2475	H = 0°0'0''						
		1,195							
	E	1,350	V = 90°00'00''	260°41'03''					
		1,305	H = 80°41'03''						
		1,260							

E Ta : 1,42 m	D	1,350	V = 90°00'00"	180°00'00"	137°40'31"	248°50'15,5"	9,000	9,000	13,420
		1,305	H = 0°0'0"						
		1,260							
	A	1,225	V = 90°00'00"	317°40'31"0					
		1,210	H = 137°40'31"						
		1,165							

Medan, 2019

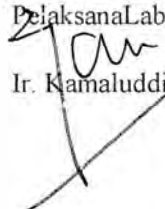
PeaksanaLaboratorium  
  
 Ir. Kamaluddin Lubis, MT



## **F. Kesimpulan dan Saran**

### **Kesimpulan**

Dari hasil praktikum theodolite 2 yang telah dilaksanakan, dapat ditarik kesimpulan antara lain :

1. Pengukuran yang digunakan adalah pengukuran poligon tertutup, dimana titik awal dan titik akhirnya terletak pada titik yang sama.
2. Dari data praktikum poligon dapat diambil beberapa hal, yaitu : sudut, jarak dan azimuth dari suatu daerah.
3. Dengan demikian, pada hasil praktikum theodolite 2, dapat dihitung luas areal yang diukur.

### **Saran**

1. Mengupayakan ketelitian dalam pembacaan alat, pengutaraan dan kalibrasi.
2. Mengusahakan pemilihan waktu pelaksanaan, keadaan cuaca yang cerah



FEEL 200

FIVE 01

00, 0101

RIO RICARDO TAMBUNAN  
NPM 178110188

[0] [05]

Ir. Kamaluddin Lubis, MT

[0] [01] 000  
2  
Am

Ir. Kamaluddin Lubis, MT

4. Bidik ke arah poligon 2. Tepatkan pembacaan  $BT = TA$ . Lakukan pembacaan B, A dan B,B beserta skala derajat mendatar dan skala derajat tegak.
5. Putar objektif ke titik detail yang diperlukan. Misalnya Ia. Lakukan seperti prosedur 4.
6. Ambil data-data pada semua titik detail.
7. Arahkan objektif pada poligon 6. Ikuti pada prosedur 4.
8. Sedemikian seterusnya dilakukan pembidikan terhadap titik poligon dan titik detail dari arah utara sampai kembali ke arah utara dengan putaran searah jarum jam.
9. Pesawat dipindahkan ke titik poligon 2, selanjutnya analog dengan prosedur 1 sampai dengan 8.
10. Pindahkan pesawat ke titik poligon 3, 4, 5, dan 6 sehingga siap untuk melaksanakan kegiatan praktikum theodolite 3 (T3)

## D. Analisis Perhitungan

- **Sudut Dalam**

$$\begin{aligned}\beta A &= 139^\circ 48' 00'' \\ \beta B &= 104^\circ 57' 00'' \\ \beta C &= 127^\circ 03' 00'' \\ \beta D &= 119^\circ 12' 00'' \\ \beta E &= 121^\circ 30' 00'' \\ \beta F &= \underline{107^\circ 30' 00''} + \\ \Sigma\beta &= 720^\circ 00' 00''\end{aligned}$$

- **Koreksi Sudut Dalam**

$$\begin{aligned}\Sigma\beta &= (n - 2) \times 180^\circ \\ 540^\circ &= (6 - 2) \times 180^\circ \text{ fx} \\ \text{fx} &= 720 - 720 = 0 \text{ (OK!)}\end{aligned}$$

- **Sudut Luar (  $\alpha$  )**

$$\begin{aligned}\alpha 360^\circ - 139^\circ 48' 00'' &= 220^\circ 12' 00'' \\ \alpha 360^\circ - 104^\circ 57' 00'' &= 255^\circ 03' 00'' \\ \alpha 360^\circ - 127^\circ 03' 00'' &= 232^\circ 57' 00'' \\ \alpha 360^\circ - 119^\circ 12' 00'' &= 240^\circ 48' 00'' \\ \alpha 360^\circ - 121^\circ 30' 00'' &= 238^\circ 30' 00'' \\ \alpha 360^\circ - 107^\circ 30' 00'' &= \underline{252^\circ 30' 00''} + \\ \Sigma\alpha &= 1440^\circ 00' 00''\end{aligned}$$

- **Koreksi Sudut Luar**

$$\begin{aligned}\Sigma\alpha &= (n + 2) \times 180^\circ \\ 1440^\circ &= (6 + 2) \times 180^\circ \text{ fx} \\ \text{fx} &= 1440^\circ - 1440^\circ = 0 \text{ (OK!)}\end{aligned}$$

- **Menghitung Azimuth ( $\alpha$ )**

- Azimuth A – B =  $161^{\circ} 30' 00''$
- Azimuth B – C =  $\alpha A-B + 180^{\circ} - \beta B$   
 $= 161^{\circ} 30' 00'' + 180^{\circ} - 104^{\circ} 57' 00''$   
 $= 236^{\circ} 33' 00''$
- Azimuth C – D =  $\alpha B-C + 180^{\circ} - \beta C$   
 $= 236^{\circ} 33' 00'' + 180^{\circ} - 127^{\circ} 03' 00''$   
 $= 289^{\circ} 30' 00''$
- Azimuth D – E =  $\alpha C-D + 180^{\circ} - \beta D$   
 $= 289^{\circ} 30' 00'' + 180^{\circ} - 119^{\circ} 12' 00''$   
 $= 350^{\circ} 18' 00''$
- Azimuth E – F =  $\alpha D-E + 180^{\circ} - \beta E$   
 $= 350^{\circ} 18' 00'' + 180^{\circ} - 121^{\circ} 30' 00''$   
 $= 408^{\circ} 48' 00'' - 360^{\circ}$   
 $= 48^{\circ} 48' 00''$
- Azimuth F – A =  $\alpha E-F + 180^{\circ} - \beta F$   
 $= 48^{\circ} 48' 00'' + 180^{\circ} - 107^{\circ} 30' 00''$   
 $= 121^{\circ} 18' 00''$

**Checking :**

- Azimuth A – B =  $\alpha F-A + 180^{\circ} + \beta A$   
 $= 121^{\circ} 18' 00'' + 180^{\circ} - 139^{\circ} 48' 00''$   
 $= 161^{\circ} 30' 00''$  (OK!)

- **Panjang proyeksi sisi polygon pada sumbu X ( $d \sin \alpha$ )**

Sisi A-B	= $d_1 \times \sin \alpha A-B = 13 \times \sin 161^{\circ} 30' 00''$	= 4,125
Sisi B-C	= $d_2 \times \sin \alpha B-C = 15 \times \sin 236^{\circ} 33' 00''$	= -12,515
Sisi C-D	= $d_3 \times \sin \alpha C-D = 12 \times \sin 289^{\circ} 30' 00''$	= -11,311
Sisi D-E	= $d_4 \times \sin \alpha D-E = 14 \times \sin 350^{\circ} 18' 00''$	= -2,358
Sisi E-F	= $d_5 \times \sin \alpha E-F = 13 \times \sin 48^{\circ} 48' 00''$	= 9,781
Sisi E-F	= $d_6 \times \sin \alpha F-A = 15 \times \sin 121^{\circ} 18' 00''$	= <u>12,816</u> +
	<b>d sin <math>\alpha</math></b>	= <b>0,538</b>

- **Panjang proyeksi sisi polygon pada sumbu Y (  $d \cos \alpha$  )**
- Sisi A-B =  $d_1 \times \cos \alpha \text{ A-B} = 13 \times \cos 161^\circ 30' 00'' = -12,328$
- Sisi B-C =  $d_2 \times \cos \alpha \text{ B-C} = 15 \times \cos 236^\circ 33' 00'' = -8,268$
- Sisi C-D =  $d_3 \times \cos \alpha \text{ C-D} = 12 \times \cos 289^\circ 30' 00'' = 4,005$
- Sisi D-E =  $d_4 \times \cos \alpha \text{ D-E} = 14 \times \cos 350^\circ 18' 00'' = 13,799$
- Sisi E-F =  $d_5 \times \cos \alpha \text{ E-F} = 13 \times \cos 48^\circ 48' 00'' = 8,562$
- Sisi E-F =  $d_6 \times \cos \alpha \text{ F-A} = 15 \times \cos 121^\circ 18' 00'' = \underline{-7,792} +$   
 $\mathbf{d \sin \alpha} = \mathbf{-2,022}$

- **Koreksi jarak X**

**Jumlah Total jarak Polygon = 82 m**

$$(d_1 \times \sin \alpha \text{ A-B}) - (d/\Sigma d) \times d \sin \alpha = 4,125 - (13/82) \times 0,538 = 4,039$$

$$(d_2 \times \sin \alpha \text{ B-C}) - (d/\Sigma d) \times d \sin \alpha = -12,515 - (15/82) \times 0,538 = -12,613$$

$$(d_3 \times \sin \alpha \text{ C-D}) - (d/\Sigma d) \times d \sin \alpha = -11,311 - (12/82) \times 0,538 = -11,389$$

$$(d_4 \times \sin \alpha \text{ D-E}) - (d/\Sigma d) \times d \sin \alpha = -2,358 - (14/82) \times 0,538 = -2,449$$

$$(d_5 \times \sin \alpha \text{ E-F}) - (d/\Sigma d) \times d \sin \alpha = 9,781 - (13/82) \times 0,538 = 9,695$$

$$(d_6 \times \sin \alpha \text{ F-A}) - (d/\Sigma d) \times d \sin \alpha = 12,816 - (15/82) \times 0,538 = \underline{12,717} +$$

$$= 0 \text{ (OK!)}$$

- **Koreksi jarak Y**

$$(d_1 \times \cos \alpha \text{ A-B}) - (d/\Sigma d) \times d \cos \alpha = -12,328 - (13/82) \times (-2,022) = -12,007$$

$$(d_2 \times \cos \alpha \text{ B-C}) - (d/\Sigma d) \times d \cos \alpha = -8,268 - (15/82) \times (-2,022) = -7,898$$

$$(d_3 \times \cos \alpha \text{ C-D}) - (d/\Sigma d) \times d \cos \alpha = 4,005 - (12/82) \times (-2,022) = 4,300$$

$$(d_4 \times \cos \alpha \text{ D-E}) - (d/\Sigma d) \times d \cos \alpha = 13,799 - (14/82) \times (-2,022) = 14,145$$

$$(d_5 \times \cos \alpha \text{ E-F}) - (d/\Sigma d) \times d \cos \alpha = 8,562 - (13/82) \times (-2,022) = 8,882$$

$$(d_6 \times \cos \alpha \text{ F-A}) - (d/\Sigma d) \times d \cos \alpha = -7,792 - (15/82) \times (-2,022) = \underline{-7,422} +$$

$$= 0 \text{ (OK!)}$$

E. Tabel perhitungan



Tabel Perhitungan Theodolite III (T III)

Tempat Alat	Tinggi Alat (m)	Tinj	Bacaan Rambu Ukur			Jarak Optik	Pita (m)	Sudut ( $\beta$ )	Tinggi Titik	BM	TGB
			BA	BT	BB						
A	1.35	B	1.420	1.355	1.290	13,000	13,000	161°30'00"	11,995	12,000	13,350
		A <sub>1</sub>	1,510	1.470	1,430	8,000	8,000	139°48'00"	11,880		
		A <sub>2</sub>	1,440	1.400	1,360	8,000	8,000		11,950		
		A <sub>3</sub>	1,420	1.390	1,360	6,000	6,000		11,960		
		A <sub>4</sub>	1,325	1.290	1,255	7,000	7,000		12,060		
		A <sub>5</sub>	1,425	1.390	1,355	7,000	7,000		11,960		
B	1.46	C	1.480	1.405	1.330	15,000	15,000	104°57'00"	12,055	12,000	13,460
		B <sub>1</sub>	1,385	1.350	1,315	7,000	7,000		12,110		
		B <sub>2</sub>	1,390	1.360	1,330	6,000	6,000		12,100		
		B <sub>3</sub>	1,300	1.260	1,220	8,000	8,000		12,200		
		B <sub>4</sub>	1,230	1.200	1,170	6,000	6,000		12,260		
		B <sub>5</sub>	1,385	1.350	1,315	7,000	7,000		12,11		

<b>C</b>	1.40	<b>D</b>	<b>1.335</b>	<b>1.275</b>	<b>1.215</b>	<b>12,000</b>	<b>12,000</b>	127°03'00"	12,125	13,400	
		C <sub>1</sub>	1,345	1,310	1,285	7,000	7,000		12,090		
		C <sub>2</sub>	1,300	1,270	1,240	6,000	6,000		12,130		
		C <sub>3</sub>	1,305	1,270	1,235	7,000	7,000		12,130		
		C <sub>4</sub>	1,235	1,200	1,165	7,000	7,000		12,200		
		C <sub>5</sub>	1,270	1,240	1,210	6,000	6,000		12,160		
<b>D</b>	1.40	<b>E</b>	<b>1.350</b>	<b>1.280</b>	<b>1.210</b>	<b>14,000</b>	<b>14,000</b>	119°12'00"	12,120	13,400	
		D <sub>1</sub>	1,195	1,160	1,125	7,000	7,000		12,240		
		D <sub>2</sub>	1,290	1,250	1,210	8,000	8,000		12,150		
		D <sub>3</sub>	1,240	1,200	1,160	8,000	8,000		12,200		
		D <sub>4</sub>	1,245	1,210	1,175	7,000	7,000		12,190		
		D <sub>5</sub>	1,200	1,160	1,120	8,000	8,000		12,240		
<b>E</b>	1.33	<b>F</b>	<b>1.285</b>	<b>1.220</b>	<b>1.155</b>	<b>13,000</b>	<b>13,000</b>	121°30'00"	12,110	12,000	13,330
		E <sub>1</sub>	1,240	1,205	1,170	7,000	7,000		12,125		
		E <sub>2</sub>	1,230	1,200	1,170	6,000	6,000		12,130		
		E <sub>3</sub>	1,195	1,160	1,125	7,000	7,000		12,170		
		E <sub>4</sub>	1,180	1,140	1,100	8,000	8,000		12,190		
		E <sub>5</sub>	1,150	1,120	1,090	6,000	6,000		12,210		



F	1.32	A	1.135	1.060	980	15,000	15,000	107°30'00"	12,270	13,320
		F <sub>1</sub>	1,110	1,070	1,030	8,000	8,000		12,260	
		F <sub>2</sub>	1,125	1,090	1,065	7,000	7,000		12,240	
		F <sub>3</sub>	1,120	1,095	1,060	7,000	7,000		12,235	
		F <sub>4</sub>	1,120	1,080	1,040	8,000	8,000		12,250	
		F <sup>5</sup>	1,160	1,130	1,100	6,000	6,000		12,200	

Medan, 2019

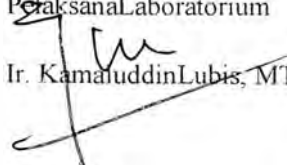
PetaksanaLaboratorium  
  
 Ir. Kamauluddin Lubis, MT

## **F. Kesimpulan dan Saran**

### **Kesimpulan**

Dari hasil praktikum theodolite 3 yang telah dilaksanakan, dapat ditarik kesimpulan antara lain :

1. Pengukuran yang digunakan adalah pengukuran poligon tertutup, dimana titik awal dan titik akhirnya terletak pada titik yang sama.
2. Dari data praktikum dapat dihitung koordinat dan tinggi setiap titik poligon detail.
3. Dengan demikian, dapat digambarkan peta kontur tanah pada hasil perhitungan theodolite 3.

### **Saran**

1. Mengupayakan ketelitian dalam pembacaan alat, pengutaraan dan kalibrasi.
2. Mengusahakan pemilihan waktu pelaksanaan, keadaan cuaca yang cerah

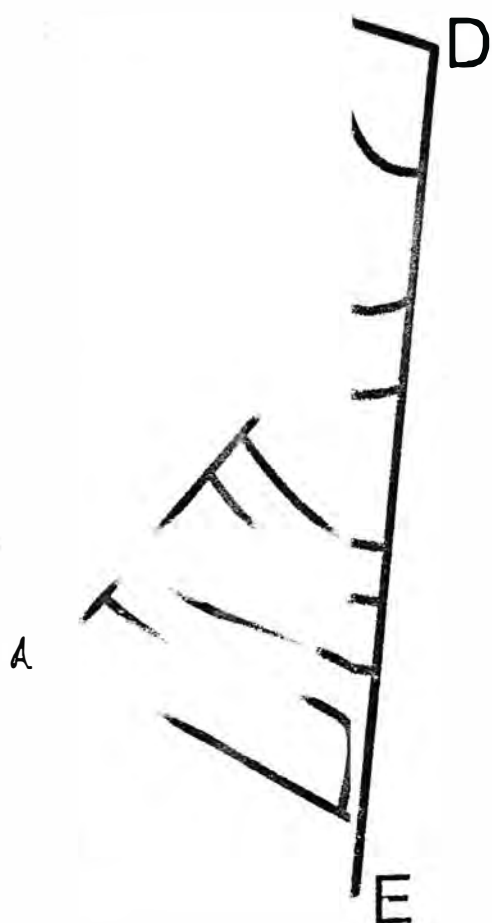

RIO RICARDO TAMBUNAN  
NPM 178110188

Ir. Kamaluddin Lubis, MT

*Kamaluddin Lubis*  
Ir. Kamaluddin Lubis, MT